

● **BLAUPUNKT**

Bedienungsanleitung
Instruction manual
Notice d'utilisation
Gebruiksaanwijzing
Istruzioni per l'uso
Instrucciones de uso
Brugsanvisning
Bruksanvisningar
instruksjoner for bruk

Register your
new device on
YourBlaupunkt:
**blaupunkt-
einbaugeraete.com**



5WK820FF0L

Enjoy it.

Unterbau-Weinschrank
Built-under wine cabinet
Armoire à vin encastrable
Inbouwwijnkast
Cantina per vini da incasso
Armario para vino empotrable
indbygget undervinsskab
inbyggd vinskåp
innebygd vinskap

Lesen Sie vor dem Gebrauch bitte die Bedienungsanleitung durch und befolgen Sie die darin angegebenen Sicherheits- und Gebrauchsanweisungen.

1. ALLGEMEINE SICHERHEITSHINWEISE

Vor der Erstinbetriebnahme des Gerätes bitte die Bedienungsanleitung sorgfältig lesen. Diese sorgsam aufbewahren, um später bei Bedarf darin nachschlagen zu können. Um die Gefahr eines Brandes oder Stromschlags und von Verletzungen zu verringern, sollten Sie bei der Benutzung Ihres Geräts die folgenden grundlegenden Sicherheitshinweise beachten.

Das Gerät muss grundsätzlich durch eine qualifizierte Fachkraft gewartet werden.

Lesen Sie die Bedienungsanleitung, einschließlich der darin enthaltenen Warnhinweise und nützlichen Tipps, zu Ihrer Sicherheit und zum korrekten Gebrauch des Geräts vor der Installation und Inbetriebnahme des Geräts aufmerksam durch. Um das Gerät nicht zu beschädigen und/oder unnötige Verletzungen zu vermeiden, ist es wichtig, dass die Personen, die das Gerät benutzen, seine Funktionsweise sowie seine Sicherheitsfunktionen gut kennen. Bewahren Sie die Bedienungsanleitung zum späteren Nachschlagen auf und verstauen Sie sie neben dem Gerät, damit sie beim Verkauf bzw. Umzug zusammen mit dem Gerät übergeben wird. So kann gewährleistet werden, dass das Gerät optimal funktioniert.

Bewahren Sie die Bedienungsanleitung auf, um der Verletzungsgefahr vorzubeugen. Der Hersteller kann nicht für Schäden durch unsachgemäßen Umgang mit dem Gerät haftbar gemacht werden.

Das Gerät ist ausschließlich für den Hausgebrauch und die Lagerung von bestimmten Getränken bei einer Lagertemperatur bestimmt, die höher ist als diejenige eines Lagerfachs für Frischprodukte. Es ist unter keinen Umständen zum Frischhalten von Lebensmitteln

bestimmt.

Vergewissern Sie sich, dass die Spannung der elektrischen Installation derjenigen auf dem Typenschild des Geräts entspricht. Das Gerät muss an eine vorschriftsmäßig geerdete Steckdose angeschlossen werden. Fehlerhafte Reparaturen oder Anschlüsse können zu Sicherheitsrisiken führen. Im Zweifel ist die elektrische Installation durch eine Elektrofachkraft prüfen zu lassen.

Zu Ihrem Schutz muss das Gerät ordnungsgemäß an eine Schukosteckdose angeschlossen werden. Auf keinen Fall den Schutzleiter am mitgelieferten Netzkabel abschneiden oder entfernen.

Aus Sicherheitsgründen kein Verlängerungskabel verwenden.

Ist das Gerät beschädigt (z.B. durch einen starken Stoß) oder hat es Schaden erlitten (Stromstoß infolge Blitzschlag, Wasserschaden, Brand), kann sich sein Gebrauch als gefährlich erweisen. Den Netzstecker aus der Steckdose ziehen und das Gerät durch eine zugelassene Reparaturwerkstatt prüfen lassen.

Zur Vorbeugung von Gefahren ein beschädigtes Netzkabel nicht selbst austauschen. Kontaktieren Sie ihren Händler oder den Kundenservice.

Das Gerät muss so aufgestellt werden, dass die Netzsteckdose erreichbar ist. Das Gerät nicht verstellen, wenn es gefüllt ist – das Gehäuse könnte sich verziehen und völlig unbrauchbar werden. Die Elektroteile dürfen nicht direkt erreichbar sein.

- ✓ Kinder von dem Gerät fernhalten
- ✓ Das Gerät nicht im Freien verwenden

Sollte versehentlich Flüssigkeit (zerbrochene Flasche, usw.) auf elektrische Bauteile (Motor, usw.) auslaufen, sofort den Netzstecker aus der Steckdose ziehen.

Zur Vorbeugung der Brand-, Stromschlag- oder Verletzungsgefahr das Netzkabel, den Netzstecker bzw. das Gerät nicht in Wasser oder sonstige Flüssigkeiten tauchen. Das Gerät nicht mit feuchten Händen anfassen.

Das Gerät von Wärmequellen fernhalten und vor direkter Sonnenbestrahlung schützen.

Das Netzkabel nicht von einem Tisch hängen und mit scharfen Kanten oder heißen Flächen in Berührung kommen lassen.

Nicht am Netzkabel, sondern am Netzstecker ziehen, um das Gerät vom Stromnetz zu trennen.

Sicherstellen, dass die Fläche, auf der das Gerät aufgestellt wird, sein Gewicht tragen kann, wenn es gefüllt ist (eine 75 cl Flasche wiegt ungefähr 1.3 kg). Der Weinschrank muss auf einer ebenen Fläche platziert werden.

Um Schäden an der Türdichtung zu vermeiden, müssen Sie vor dem Herausnehmen der Roste aus den Fächern sicherstellen, dass die Tür ganz offen ist.

Sicherheit von Kindern und hilfsbedürftigen Personen

- Das Gerät kann von Kindern im Alter von 8 Jahren und mehr sowie Personen mit eingeschränkten körperlichen, sensorischen oder geistigen Fähigkeiten oder die den Gebrauch des Gerätes nicht erlernt haben, benutzt werden, wenn sie von einer sachkundigen Person, die sich der damit verbundenen Risiken bewusst ist, betreut werden. Kinder dürfen nicht mit dem Gerät spielen.
- Die Reinigung und Benutzerwartung dürfen nicht von Kindern durchgeführt werden, außer sie sind mindestens 8 Jahre alt und werden dabei überwacht.
- Alle Verpackungen außerhalb der Reichweite von Kindern

aufbewahren, da Erstickungsgefahr besteht.

- Es besteht die Gefahr, dass Kinder im Gerät eingeschlossen werden. Leider kommt es immer wieder vor, dass Kinder in solchen Geräten eingeschlossen werden und ersticken. Weggeworfene oder zurückgelassene Geräte sind immer noch gefährlich, auch wenn man sie „nur für ein paar Tage“ in der Garage abstellt.
 - Bei der Entsorgung des Gerätes den Netzstecker aus der Steckdose ziehen und das Netzkabel abschneiden (möglichst dicht am Gerät) und die Tür entfernen, damit Kinder nicht damit spielen und einen Stromschlag erleiden oder sich im Geräteinneren einschließen können.
 - Muss das mit einer magnetischen Türdichtung ausgestattete Gerät durch ein anderes Gerät mit einem Schnappschloss an der Tür bzw. Dichtung ersetzt werden, vor der Entsorgung des Altgerätes prüfen, dass das Schnappschloss funktionsunfähig ist. So lässt sich vermeiden, dass das Gerät zu einer Falle für Kinder wird.
 - Das Gerät und das Netzkabel außerhalb der Reichweite von Kindern unter 8 Jahren aufbewahren.
 - Vor der Entsorgung Ihres ausgedienten Weinklimaschranks sollten Sie die Gerätetür entfernen. Lassen Sie die Zwischenböden im Kühlschranks, damit Kinder nicht einfach hineinklettern können.
 - Kinder sollten beaufsichtigt werden, um sicherzustellen, dass sie nicht mit dem Gerät spielen.
 - HINWEIS: Kinder zwischen 3 und 8 Jahren können das Gerät be- und entladen

Allgemeine Sicherheit

ACHTUNG - Das Gerät ist für den Hausgebrauch und ähnliche Anwendungen bestimmt, wie z.B

- ✓ Personalküchen in Geschäften, Büros und sonstigen Arbeitsumgebungen,
- ✓ Gästehäuser, Hotels, Motels und sonstige Wohnumgebungen,

- ✓ Umgebungen vom Typ Bed and Breakfast,
- ✓ Verpflegung und ähnliche Großhandelsanwendungen.

ACHTUNG — Um eine Gefährdung infolge einer Instabilität des Geräts zu vermeiden, muss es gemäß den Anweisungen befestigt werden.

ACHTUNG — Bewahren Sie keine entzündlichen Stoffe, wie z.B. Spraydosen, im Inneren des Gerätes auf, da sie dort auslaufen können.

ACHTUNG — Ist das Netzkabel beschädigt, muss es zur Vermeidung der Stromschlaggefahr umgehend durch den Hersteller oder einen Fachhändler ausgetauscht werden.

ACHTUNG — Die Lüftungsöffnungen dürfen nicht versperrt werden. Prüfen Sie, dass die Luft frei durch die Öffnungen zirkulieren kann, vor allem, wenn das Gerät für eine integrierte oder integrierte Installation vorgesehen ist.

ACHTUNG — Keine mechanischen Vorrichtungen oder sonstige Hilfsmittel zum Beschleunigen des Abtauvorgangs verwenden, die nicht vom Hersteller empfohlen wurden.

ACHTUNG — Den Kältekreislauf auf keinen Fall beschädigen.

ACHTUNG — Im Inneren des Kühlfachs keine Elektrogeräte verwenden, außer diese sind vom Hersteller zugelassen.

ACHTUNG — Kältemittel und das Treibmittel der Isolierung sind brennbar. Das Gerät nur in einer amtlich zugelassenen Entsorgungsanlage entsorgen. Keinem offenen Feuer aussetzen.

ACHTUNG — Diese Geräte enthalten das Kühlmittel R600a (Isobutan), stellen Sie keine brenn- oder entzündbaren und explosionsgefährlichen Artikel in den Kühlschrank oder in seine

Nähe, um jede Brand- und Explosionsgefahr auszuschließen.

Kältemittel

Im Kältekreislauf des Geräts wird Isobutan (R600a) eingesetzt. Es handelt sich dabei um ein hochentzündliches Gas, das umweltschädigend ist. Beim Transport und der Installation des Geräts prüfen, dass keine Komponenten des Kältekreislaufs beschädigt sind. Das Kältemittel (R600a) ist eine entzündbare Flüssigkeit.

Achtung! Brandgefahr

Bei Beschädigungen des Kältekreislaufs:

- ✓ Offene Flammen und sonstige Zündquellen vermeiden.
- ✓ Den Raum, in dem sich das Gerät befindet, gut lüften.

Es ist gefährlich, irgendwelche Änderungen an der Zusammensetzung des Geräts vorzunehmen. Schäden am Netzkabel können einen Kurzschluss und/oder elektrischen Schlag verursachen.

Elektrische Sicherheit

- Wir können nicht für Schäden haftbar gemacht werden, die durch eine fehlerhafte Elektroinstallation verursacht werden.
- Das Netzkabel darf nicht verlängert werden. Kein Verlängerungskabel, keinen Adapter und keine Mehrfachsteckdose verwenden.
- Prüfen, dass der Netzstecker nicht zerdrückt oder beschädigt ist. Ein zerdrückter oder beschädigter Netzstecker kann überhitzen und einen Brand verursachen.
- Sicherstellen, dass der Netzstecker des Gerätes leicht erreichbar ist.
- Nicht am Netzkabel ziehen.
- Den Schutzkontakt auf keinen Fall entfernen.
- Wenn die Wandsteckdose locker ist, den Netzstecker nicht

anschließen. Es besteht Stromschlag- bzw. Brandgefahr.

- Das Gerät darf nicht ohne die Leuchtenabdeckung der Innenbeleuchtung betrieben werden.
- Der Weinschrank darf nur an eine Stromversorgung mit 220~240V/50Hz Einphasenwechselstrom angeschlossen werden.
- Ist das Netzkabel beschädigt, es nicht selbst austauschen, sondern den Kundendienst kontaktieren.
- Der Netzstecker muss leicht erreichbar sein, aber außerhalb der Reichweite von Kindern liegen. Bei Zweifeln wenden Sie sich bitte an Ihren Elektroinstallateur.

Täglicher Gebrauch

- Dieses Gerät ist ausschließlich für die Lagerung von Wein bestimmt.
- Keine entzündlichen Stoffe oder Flüssigkeiten im Geräteinneren aufbewahren, da Explosionsgefahr besteht.
- Keine anderen Elektrogeräte (Mixer, Eismaschinen, usw.) im Geräteinneren betreiben.
- Beim Abtrennen des Gerätes von der Stromversorgung am Netzstecker und nicht am Kabel ziehen.
- Keine heißen Gegenstände in der Nähe der Kunststoffkomponenten des Gerätes platzieren.
- Die Empfehlungen des Geräteherstellers zur Lagerung sind genau zu befolgen. Für die Lagerung die entsprechenden Anweisungen befolgen.
- Das Gerät muss von Kerzen, Beleuchtungskörpern und offenen Flammen ferngehalten werden, um der Brandgefahr vorzubeugen.
- Das Gerät ist für die Aufbewahrung von Lebensmitteln und/oder Getränken in normalen Haushalten bestimmt, wie in der Bedienungsanleitung erläutert.
- Das Gerät ist schwer. Seien Sie vorsichtig, wenn Sie das Gerät verstellen. Bei Geräten, die mit Rollen ausgestattet sind, ist zu beachten, dass diese nur dazu dienen, kurze Bewegungen zu erleichtern. Das Gerät nicht über längere Strecken verschieben.

- Nicht auf das Gehäuseunterteil, die Schubkästen, Türen, usw. steigen oder sich darauf abstützen.
- Um das Herabstürzen von Gegenständen und Beschädigungen des Gerätes zu vermeiden, die Fächer des Gerätes nicht überladen.

Achtung: Reinigung und Pflege

- Vor der Reinigung den Netzstecker aus der Steckdose ziehen und den Strom abstellen.
- Das Gerät nicht mit metallischen Gegenständen, Dampfreinigern, flüchtigen Ölen, organischen Lösemitteln oder Scheuermitteln reinigen.
- Die einzelnen Geräteteile niemals mit brennbaren Flüssigkeiten reinigen. Durch die Dämpfe könnten Brand- und Explosionsgefahren entstehen.
- Zum Entfernen von Eis keine scharfen oder spitzen Gegenstände verwenden. Stattdessen einen Kunststoffschaber verwenden.

Wichtiger Hinweis zur Installation!

- Dieses Gerät ist nur für die Lagerung von Wein bestimmt.
- Dieses Kühlgerät ist nicht zum Einfrieren von Lebensmitteln geeignet.
- Es wird empfohlen, den Weinschrank unter 12°C einzustellen.
- Werkseitig eingestellte Regale sind die effizienteste Art der Energienutzung für Kühlgeräte.
- Vermeiden Sie es, das Gerät an einem feuchten Standort aufzustellen.
- Das Gerät von direkter Sonnenbestrahlung und Wärmequellen (Ofen, Heizgerät, Heizkörper, usw.) fernhalten. Direkte Sonnenbestrahlung kann die Acrylbeschichtung beschädigen und Wärmequellen können den Stromverbrauch erhöhen. Extrem kalte oder warme Raumtemperaturen können ebenfalls dazu führen, dass das Gerät nicht richtig funktioniert.
- Schließen Sie den Weinklimaschrank nur an einer vorschriftsmäßig

installierten und geerdeten Wandsteckdose an (keine Mehrfachsteckdose verwenden). Entfernen oder unterbrechen Sie niemals den dritten Zinken (Erdungszinken) des mitgelieferten Netzkabels. Bei Fragen zu Stromversorgung und/oder Erdung wenden Sie sich direkt an einen Elektroinstallateur oder ein autorisiertes Kundendienstzentrum.

- Zur ordnungsgemäßen Ausführung der elektrischen Anschlüsse die Vorschriften in der Bedienungsanleitung beachten.
- Das Gerät auspacken und visuell prüfen, dass es nicht beschädigt ist. Das Gerät nicht anschließen, wenn es beschädigt ist. Etwaige Schäden der Verkaufsstelle melden, wo Sie das Gerät gekauft haben. In diesem Fall die Verpackung aufbewahren.
- Es wird empfohlen, vor dem Anschluss des Gerätes an die Stromversorgung mindestens vierundzwanzig Stunden zu warten, damit der Kompressor ordnungsgemäß mit Öl gefüllt ist.
- Eine gute Luftzirkulation ist notwendig, um die Gefahr der Überhitzung zu vermeiden. Zur Gewährleistung einer ausreichenden Belüftung die angegebenen Installationshinweise beachten.
- Möglichst vermeiden, dass das Gerät die Wand berührt und/oder mit heißen Bauteilen (Kompressor, Kondensator) in Berührung kommt, um der Brandgefahr vorzubeugen. Prinzipiell die Installationsvorschriften beachten.
- Das Gerät darf nicht neben Heizkörpern oder Kochplatten aufgestellt werden.
- Prüfen, dass die Steckdosen erreichbar sind, nachdem das Gerät installiert wurde.
- Stellen Sie beim Aufstellen des Geräts sicher, dass das Netzkabel nicht eingeklemmt oder beschädigt ist.

Energieeinsparungen

Zur Begrenzung des Stromverbrauchs des Gerätes:

- ✓ Das Gerät an einem geeigneten Ort aufstellen (siehe Abschnitt "Installationsanweisungen").

- ✓ Die Türen nur so lange wie unbedingt nötig öffnen.
- ✓ Durch die periodische Reinigung des Kondensators den optimalen Betrieb des Gerätes sicherstellen (siehe Abschnitt "Pflege").
- ✓ Die Türdichtungen periodisch kontrollieren und prüfen, dass die Türen gut schließen. Ist dies nicht der Fall, wenden Sie sich bitte an den Kundendienst.
- ✓ Layout-Empfehlungen : Die folgende Anordnung der Ausstattung Ihres Gerätes (Regale...) wird empfohlen, damit die Energie durch das Kühlgerät so rationell wie möglich genutzt wird.

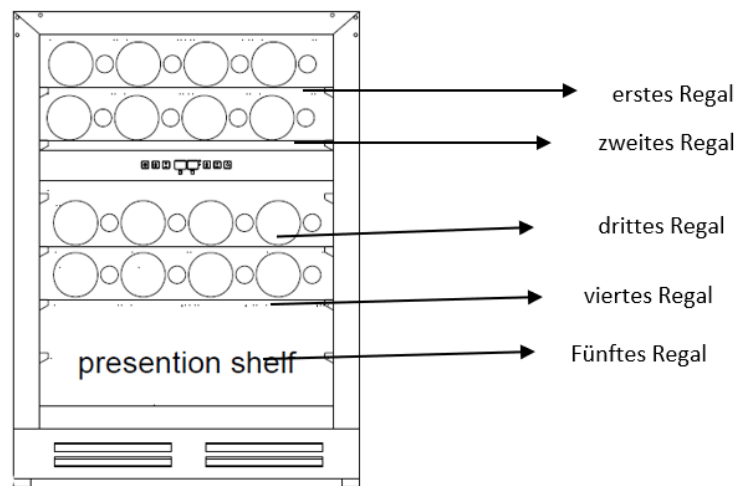

- ✓ Der Thermostat des Geräts ist elektronisch und ermöglicht es Ihnen, die Temperatur zwischen 5 und 20 Grad einzustellen. Für die Weinlagerung wird empfohlen, das Gerät auf 12 Grad einzustellen. Diese Temperatur kann je nach Art des gelagerten Weins angepasst werden. Eine Einstellung der Temperatur über 12 Grad reduziert den Energieverbrauch des Geräts. Eine Einstellung der Temperatur unter 12 Grad erhöht den Energieverbrauch des Geräts. Bei einigen Modellen können im selben Keller unterschiedliche Temperaturniveaus eingestellt werden. Das Gerät stellt sicher, dass die Temperatur so lange gehalten wird, wie es in Betrieb ist und unter normalen Bedingungen verwendet wird. Die Temperatur im Inneren des Geräts kann durch viele Faktoren beeinflusst werden: Umgebungstemperatur, Sonneneinstrahlung, Anzahl der Türöffnungen und die Anzahl der gelagerten Flaschen... Leichte Temperaturschwankungen sind völlig normal.

Störungsbehebung

- Alle elektrischen Arbeiten müssen von einer sachkundigen Elektrofachkraft durchgeführt werden.
- Das Gerät muss von einer zugelassenen Reparaturstelle repariert werden. Für die Reparatur dürfen nur Originalersatzteile verwendet werden.

Das Gerät ist ausschließlich für den Hausgebrauch bestimmt. Der Hersteller kann nicht für die unsachgemäße Verwendung haftbar gemacht werden.



R600a

- Achtung! Die Lüftungsgitter des Gerätes nicht versperren.
- Achtung! In dem Gerät keine explosionsfähigen Stoffe, wie z.B. Spraydosen mit entzündlichem Treibgas, lagern.
- Achtung! Den Kältemittelkreislauf des Gerätes nicht beschädigen.
- Achtung! Die Kühleinheiten funktionieren mit Isobutan (R600a) und dürfen daher nicht in einem Bereich mit Zündquellen aufgestellt werden (z.B. offene elektrische Kontakte oder auslaufendes Kältemittel). Der Kältemitteltyp ist auf dem Typenschild des Gerätes angegeben.
- Achtung! In den Fächern des Gerätes keine Elektrogeräte verwenden, außer sie wurden vom Hersteller ausdrücklich empfohlen.

Dieses Gerät erfüllt die Anforderungen aller geltenden europäischen Richtlinien und deren Änderungen.

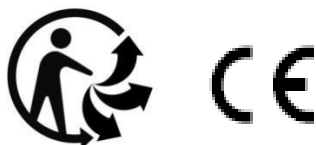

EPREL

Um mehr über Ihr Produkt zu erfahren, konsultieren Sie die Online-Datenbank EPREL. Wie in der delegierten Kommissionsverordnung (EU) 2019/2016 definiert, sind alle Informationen zu diesem Kühlgerät auf der EPREL (Europäische Produktdatenbank für Energiekennzeichnung) verfügbar. Diese Datenbank ermöglicht es Ihnen, die Informationen und die technische Dokumentation Ihres Kühlgerätes zu konsultieren. Sie können auf die EPREL-Datenbank zugreifen, indem Sie den QR-Code auf dem Energieetikett Ihres Geräts einscannen oder indem Sie direkt auf: www.ec.europa.eu gehen und das Modell Ihres Kühlgeräts eingeben.

2. GERÄTEBESCHREIBUNG

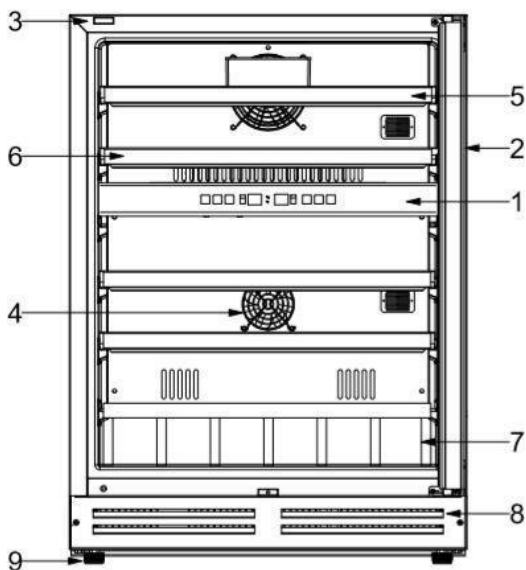

- 1) Display
- 2) Glastür
- 3) Push-pull system
- 4) Lüfterabdeckung
- 5) Einlegeboden
- 6) Einlegeboden
- 7) Präsentationfach
- 8) Plinche
- 9) Füße

3. TECHNISCHE DATEN

Nachstehend als Beispiel ein Typenschild:

● BLAUPUNKT		ELECTRIC DIAGRAM Schéma électrique
Model n.o.	5WK820FF0R	
Service Ref	5WK820FF0R/1	
Product code	EG1708	
S/N		
Factory ref.	VK132GD	
Climate class	N/SN	
Net volume	135L	
Energy consumption anual	157 kWh/an	
Energy consumption 24h at 16°C	0,119 kWh/24h	
Energy consumption 24h at 32°C	0,562 kWh/24h	
Refrigerant gas	R600A/35g	
Foaming agent	Cyclopentane	
Voltage	220-240V AC	
Frequency	50 Hz	
Pow maximum/Amperage	80W/1.2 A	
Light power	Max 25 W	
Class of protection against electric shock	II	

Das Typenschild befindet sich im Geräteinneren bzw. an der Geräterückseite (modellabhängig). Es enthält alle gerätespezifischen Angaben.

Wir raten Ihnen, die Seriennummer vor der Installation in der Bedienungsanleitung zu notieren, um sie später bei Bedarf griffbereit zu haben (Reparatur, Kundendienstanfrage).



Ist das Gerät erst einmal installiert und gefüllt, ist der Zugriff auf die Seriennummer erschwert.

ACHTUNG: ohne diese Angaben kann Ihnen der Kundendienst nicht weiterhelfen.

4. INSTALLATIONSANWEISUNGEN

Vor dem Gebrauch des Gerätes

- Die Außen- und Innenverpackung entfernen.
- Das Gerät vor dem Anschließen an das Stromnetz ungefähr 24 Stunden lang aufrecht stehen lassen. Dies verringert die Gefahr von Funktionsstörungen des Kühlsystems durch die Handhabung beim Transport.
- Das Gerät innen mit einem weichen, mit lauwarmem Wasser getränkten Tuch reinigen.
- Wählen Sie beim Aufstellen des Geräts einen geeigneten Standort.
- Greifen Sie auf zwei oder mehr geeignete Personen zurück, um das Gerät zu bewegen und einzubauen. Andernfalls kann es zu Rücken- oder anderen Verletzungen kommen.
- Stellen Sie den Weinschrank an einem Ort auf, der dem Gewicht des gefüllten Weinschranks standhält. Zum Nivellieren brauchen Sie nur die verstellbaren Füße unterhalb des Geräts nachzustellen.
- Es ist eine ausreichende Belüftung erforderlich, den Luftaustritt an der Vorderseite nicht versperren.
- Nicht für die Aufstellung im Keller bestimmt.
- Das Gerät ist nur für den Gebrauch in Innenräumen bestimmt.
- Dieses Gerät ist für den Einbau in Einbauküchen vorgesehen.
- Den Weinschrank an eine Einzelsteckdose anschließen. Justieren Sie Ihren Weinschrank aus und bringen Sie ihn in die waagrechte Stellung (am besten mit einer Wasserwaage). Dies verhindert Bewegungen aufgrund mangelnder Stabilität, die Geräusche und Vibrationen erzeugen können, und garantiert, dass die Tür absolut dicht verschlossen wird.
- Dieses Gerät ist ausschließlich zum Lagern von Wein bestimmt.
- Dieses Gerät arbeitet mit einem brennbaren Kältemittel. Achten Sie deshalb darauf, das

Kühlrohrleitungssystem beim Transport nicht zu beschädigen.

Achtung

- Lagern Sie die Flaschen im geschlossenen Zustand.
- Überladen Sie das Gerät nicht.
- Öffnen Sie die Tür nicht öfter als unbedingt notwendig.
- Decken Sie die Roste nicht mit Alufolie oder anderem Material ab, das verhindert die gute Zirkulation der Luft.
- Wenn der Weinschrank während längerer Zeit leer stehen soll, empfehlen wir, das Gerät nach einem sorgsamem Reinigen vom Netzstrom abzustecken und die Tür leicht geöffnet zu lassen, damit Luft zirkulieren und das Entstehen von Schimmelpilzen und Gerüchen verhindert werden kann.

ACHTUNG: das Gerät von entzündlichen Stoffen fernhalten.

Raumtemperaturgrenzen

Dieses Gerät ist für den Betrieb unter Raumtemperaturbedingungen bestimmt, die durch die Temperaturklasse bestimmt werden, die am Typenschild angeführt ist.

KLASSE	SYMBOL	UMGEBUNGSTEMPERATURBEREICH (°C)
Erweitert temperiert	SN	Von +10 bis +32
Temperiert	N	Von +16 bis +32
Subtropisch	ST	Von +16 bis +38
Tropisch	T	Von +16 bis +43

Diese Kühleinheit ist für den Einsatz bei Umgebungstemperaturen zwischen 16°C und 32°C geeignet.

Einbauschema

Wichtiger Hinweis: Für einen einwandfreien Betrieb des Geräts dürfen die Lüftungsgitter niemals zugesetzt sein oder abgedeckt werden.

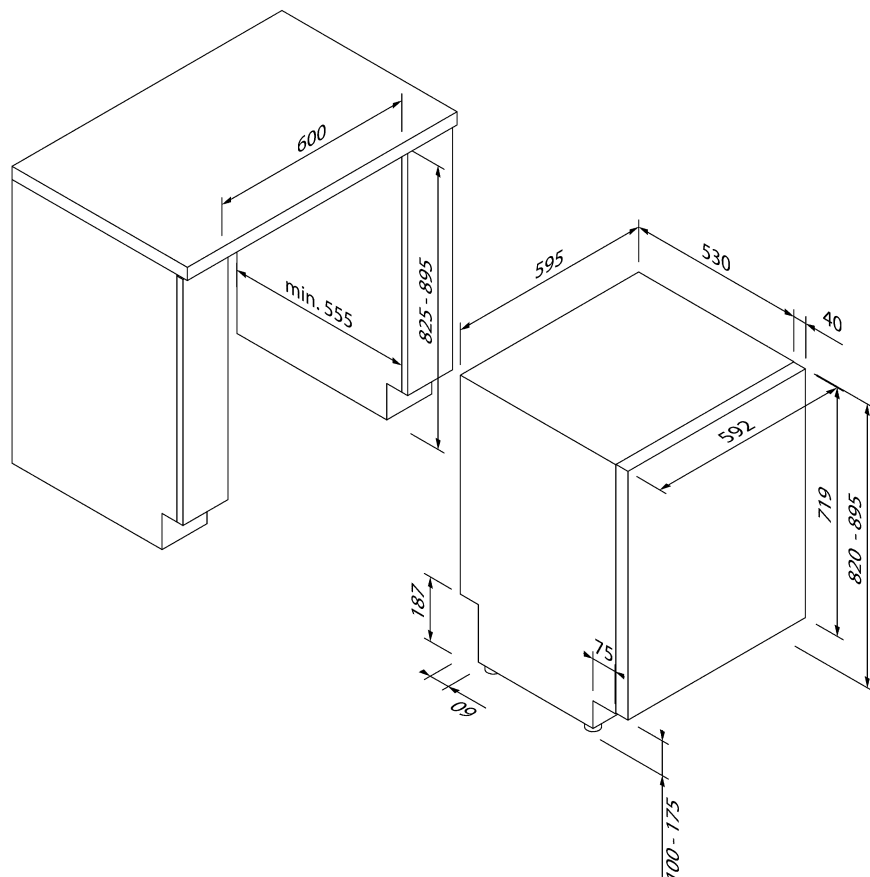



Bei falscher Befestigung Ihres Geräts kann das Auslösesystem für die Türöffnung nicht korrekt arbeiten. Vergewissern Sie sich, dass obige Anweisungen eingehalten wurden.

Push-Pull-Öffnungsmechanismus

Drücken Sie zweimal hintereinander auf den Öffnungsbereich im oberen linken Bereich. Achten Sie darauf, dass zwischen den beiden Betätigungen nicht mehr als eine Sekunde vergeht. Es ist normal, dass es zu einer Verzögerung zwischen dem Berühren und dem Öffnen der Tür Ihres Weinkühlschranks gibt.

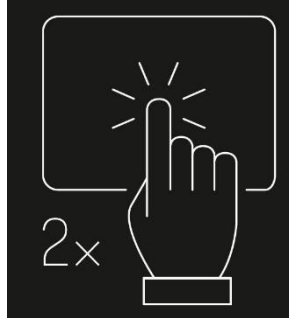

Darüber hinaus ist das System elektronisch und erfordert keine Einstellung von Ihrer Seite.



Bevor Sie die Tür vorsichtig schließen, warten Sie bitte bis das Öffnungssystem wieder in seine ursprüngliche Position zurückkehrt. Ein gewaltsames Schließen kann das Push-Pull System beschädigen.

5. BETRIEB DES GERÄTES

Es wird empfohlen, das Gerät an einem Ort aufzustellen, **an dem die Raumtemperatur zwischen 16- 32°C beträgt**. Liegt die Raumtemperatur über oder unter den empfohlenen Temperaturen, kann die Leistung des Gerätes beeinträchtigt und die Temperatur zwischen 5-12°C/12-20°C ggf.

Temperaturregelung

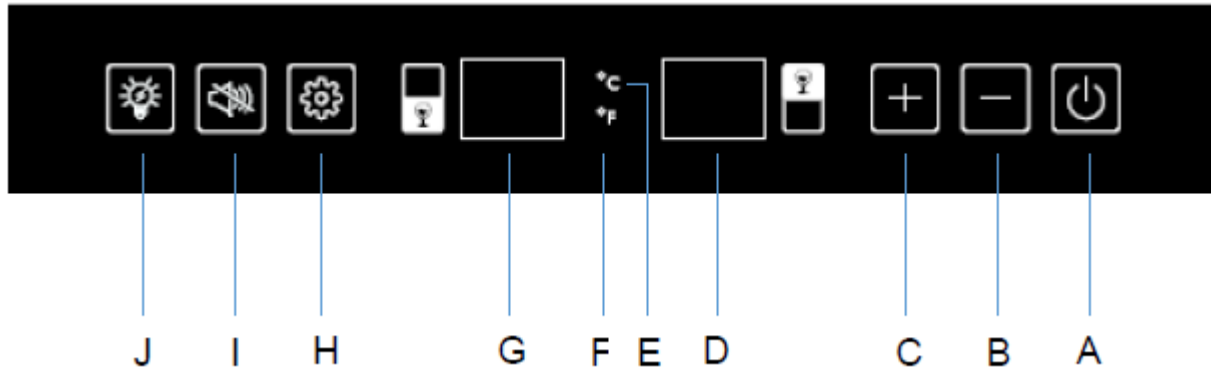



A	Ein/Aus-Schalter. Schalten Sie das Gerät ein, indem Sie die Taste einmal drücken und schalten Sie es aus, indem Sie die Taste 5 Sekunden drücken und halten.
B	Verringern Sie die Temperatur um 1 Grad Celsius oder Fahrenheit.
C	Erhöhen Sie die Temperatur um 1 Grad Celsius oder Fahrenheit.
D	Die Anzeige zeigt die obere Zonentemperatur bei ihrer Einstellung an.
E	Temperaturanzeige in Celsius.
F	Temperaturanzeige in Fahrenheit.
G	Die Anschuldigung zeigt die untere Zonentemperatur bei ihrer Einstellung an.
H	Auswahl der Zone (unten oder oben). Sobald die Zone ausgewählt wurde, wird die Einstellungstemperatur blinkend angezeigt, 5 Sekunden später wird automatisch die tatsächliche Temperatur des Schrankinneren angezeigt. Die Anzeige hört auf zu blinken sobald die eingestellte Temperatur erreicht wird.
I	Alarm ausschalten. Drücken Sie die Taste einmal um den Alarm abubrechen. Drücken und Halten Sie die Taste 5 Sekunden, um Celsius oder Fahrenheit auszuwählen.
J	Licht An/Aus-Schalter, schalten Sie das Licht durch drücken der Taste ein oder schalten Sie das Licht durch drücken der Taste aus.

Auswählen der Temperaturen

Ihr Weinschrank verfügt über zwei getrennte Fächer. Die Temperatureinstellung der oberen Zone ist einstellbar von 5-12°C, ideal für die Lagerung von Schaumwein und Weißwein. Die Temperatureinstellung der unteren Zone ist im Bereich von 12-20°C einstellbar, was ideal für die Lagerung von Weiß- und Rotweinen ist.

WICHTIG: Die Temperatur beider Zonen kann auf 12°C eingestellt werden und gleichzeitig funktioniert es. Wenn jedoch eine Zone auf 12°C eingestellt ist, empfehlen wir für eine optimale Leistung eine andere Einstellung für die andere Zone mit mindestens 3°C Differenz (Beispiel: 5°C oben und 8°C niedriger). Der maximale Temperaturunterschied zwischen den beiden Kammern beträgt 10°C. Stellen Sie immer die kühlere Temperatur im oberen Fach und die wärmere Temperatur im unteren Fach ein (Beispiel: 5°C oben und 15°C niedriger).

- Um die Temperaturzone auszuwählen, drücken Sie einmal (H). Die obere Zone blinkt. Die Taste (H) wird erneut gedrückt, um in die untere Zone zu wechseln. Die Einstelltemperatur konnte nur im Anzeigeblickstatus eingestellt werden.

- b. Drücken Sie die Tasten „+“ (C) und „-“ (B), um die Innentemperatur für jede Zone einzustellen. Die Gradanzeigen abstand im Anzeigefenster mit der Bezeichnung  für die obere Zone und  für die untere Zone.
- c. Bei der Erstinbetriebnahme werden auf den Displays die im Werk vorprogrammierten Temperaturen angezeigt. Drücken Sie die Tasten „+“ (C) oder „-“ (B) für die jeweiligen Fächer, um die Temperaturen auf die gewünschten Werte einzustellen.
- d. Die Temperatur steigt um 1°C oder 1°F, wenn Sie einmal auf „+“ (C) drücken, oder sinkt um 1°C oder 1°F, wenn Sie einmal die Taste „-“ (B) drücken.

Wenn die Umgebungstemperatur 25°C beträgt und der Weinkühler keine Flasche hat, dauert es etwa 12 Minuten, um die Temperatur des Weinkühlers von 5°C auf 12°C zu erhöhen. Unter den gleichen Umständen dauert es etwa 25 Minuten, um die Temperatur des Weinkühlers von 12°C auf 5°C zu senken. Je niedriger die Temperatur, desto kürzer wird es dauern. Die Einstelltemperatur der oberen Zone muss niedriger sein als die der unteren Zone.

Temperaturanzeige

Anzeige bei seiner Einstellung anzeigen.

Um die tatsächliche Temperatur in einer der Zonen jederzeit anzuzeigen, berühren Sie 3 Sekunden lang die Taste (B) und die Taste (C). Auf dem Display wird die tatsächliche Temperatur von zwei Zonen blinkend angezeigt und durch Halten von Stopp beendet.

HINWEIS: Bei der ersten Verwendung oder nach dem Betrieb des Weinschranks nach einer langen Zeit der Inaktivität entspricht die Innentemperatur nicht sofort der Temperatureinstellung auf dem Display. In der Tat ist es notwendig, einige Stunden auf eine Temperatureinstellung des Weinschranks zu warten, um eine homogene Temperatur zu erreichen. Um eine übermäßige Kondensation bei Umgebungstemperaturen über 28 ° C zu vermeiden, senken Sie die Temperatur nicht auf unter 7 ° C.

HINWEIS: wenn Sie das Gerät vom Netz getrennt haben, es ausgeschaltet haben oder es einen Stromausfall gab: Bitte vor dem erneuten Einschalten unbedingt 5 Minuten warten.

Temperaturalarm

Ihr Gerät ist mit einem visuellen und akustischen Temperaturalarm ausgestattet. Falls die Fehlercodes HH und LL auf dem Display des Bedienfelds erscheinen, vergewissern Sie sich, dass Sie sich nicht in einer der folgenden Situationen befinden:

- Die Tür des Geräts ist nicht richtig geschlossen.
- Das Gerät wurde in den letzten 24 Stunden eingeschaltet oder Sie haben eine große Menge an Flaschen auf einmal hinzugefügt. In diesem Fall ist es möglich, dass es länger dauert, bis die gewünschte Temperatur erreicht ist. Die anfängliche Raumtemperatur oder auch die Anzahl der im Gerät installierten Flaschen können sich auf die Innentemperatur auswirken.

Andernfalls schalten Sie das Gerät aus, ziehen Sie den Stecker und wenden Sie sich mit dem angezeigten Code an den Kundendienst.

Türalarm

Ein Alarm wird ausgelöst und die Displayanzeige beginnt zu blinken, wenn die Türe länger als 60s nicht richtig geschlossen wird. Drücken Sie die Taste I einmal, um den Tonalarm zu stoppen, wenn das Geräusch Sie stört.

Innenbeleuchtung

Durch 5 Sekunden langes Drücken der Beleuchtungstaste können Sie zwischen zwei Beleuchtungsmodi wählen:

- Funktionsmodus (Standard): Das Licht wird nur bei geöffneter Tür

eingeschaltet, dies ist der günstigste Modus.

- Showcase-Modus: Das Licht wird nur durch kurzes Berühren der Lichttaste J ein- und ausgeschaltet.

Ruhemodus

Die Schränke sind dafür ausgelegt, um Ihre Weine unter perfekten Bedingungen, über längere Zeiträume hinweg in absoluter Sicherheit zu lagern. Dennoch kann es bei belüfteten Kühlsystemen manchmal zu Geräuschbelästigungen kommen, Aus diesem Grund ist der stumme Modus die werkseitige Standardeinstellung. Somit können Sie durch Drücken der Taste "+" (C) für 5 Sekunden den Silent-Modus ausschalten, um in den belüfteten Kühlmodus zu wechseln. Das Gerät gibt 5 Tonsignale aus, um den Durchgang im belüfteten Kühlmodus zu bestätigen. Um den belüfteten Kühlmodus zu deaktivieren und in den Standard-Ruhemodus zurückzukehren, halten Sie die Taste "-" (B) 5 Sekunden lang gedrückt. Das Gerät gibt 3 Tonsignale aus, um den stummen Modus zu bestätigen.

Modus

ECO-DEMO-MODUS

Dieser Modus kann aktiviert werden um dieses Gerät auf Ausstellungen, Messen oder in Verkaufsräumen präsentieren zu können. Im Eco-Demomodus werden der Kompressor und alle Lüftermotoren ausgeschaltet. Durch gleichzeitiges Drücken und Halten der Tasten "+" und "-" (C und B) und der Leuchte (J) für mindestens 5 Sekunden blinkt die Anzeigeleuchte fünfmal zur Bestätigung der Eingabe. Das Gerät arbeitet nun im Eco-Demo-Modus. Dieser Modus kann durch Wiederholung des obigen Vorgangs verlassen werden, wobei zu beachten ist, dass Kompressor und Ventilator 5 Minuten später aktiviert werden (aus Gründen des Kompressorschutzes).

6. AUSSTATTUNG

Die Klimatisierung

Entsprechend der Meinung von Fachleuten liegt die optimale Lagertemperatur für Weine um 12°C, in einer Bandbreite zwischen 10° und 14°C. Diese ist jedoch nicht mit der Serviertemperatur zu verwechseln, die ihrerseits je nach Eigenheit und Beschaffenheit des Weines zwischen 5 und 20°C liegt.

Abrupte Temperaturschwankungen sind in jedem Fall zu vermeiden. Dieses Gerät wurde von Fachleuten für Weinliebhaber entwickelt, und berücksichtigt im Gegensatz zum einfachen Kühlschranks die Empfindlichkeit der Grand Crus hinsichtlich abrupter Temperaturschwankungen mit der genauen Kontrolle einer **konstanten Durchschnittstemperatur**.

Schwingungsdämpfung

Der Kühlkompressor ist mit speziellen Schwingungsdämpfern (*Silent-Blocks*) ausgestattet und das Innengehäuse ist durch eine dicke Schicht an Polyurethan-Schaum vom Außengehäuse isoliert. Durch diese Merkmale wird verhindert, dass sich die Schwingungen auf Ihre Weine übertragen.

UV-Filterung

Licht beschleunigt den Alterungsprozess Ihrer Weine. In unseren Schränken mit Volltüren sind Ihre Weine natürlich geschützt, wenn Sie davon Abstand nehmen, die Türen zu oft zu öffnen. Dieses Modell mit Glastür ist mit einer besonderen Beschichtung versehen, die schädliche UV-Strahlen abweist; Ihre Weine sind somit absolut geschützt.

Abtauen

Ihr Gerät ist mit einem automatischen Abtauzyklus ausgestattet. Bei Stillstand des Kühlzyklus tauen die gekühlten Oberflächen des Gerätes automatisch ab. Das so aufgefangene Abtauwasser wird in die Verdunstungsschale für Kondenswasser abgeleitet, die sich an der Geräterückseite in der Nähe des Kompressors befindet. Die vom Kompressor erzeugte Abwärme verdampft danach das im Behälter gesammelte Kondenswasser.

Roste

- Um Beschädigungen an der Türdichtung zu vermeiden, muss sichergestellt sein, dass die Türe weit geöffnet ist, bevor man den Rost zum Einlegen oder Herausnehmen von Flaschen herauszieht.
- Um leichter auf den Inhalt der Roste zugreifen zu können sollten Sie die Roste um etwa 1/3 ihrer Länge herausziehen, wobei selbige beiderseits mit einem Anschlag ausgestattet sind, um ein Herausfallen der Flaschen zu vermeiden.
- Zum Herausnehmen oder Einlegen der Roste sind diese, zieht man an dem Rost, bis seine Ausschnitte mit den Kunststoffanschlägen ausgerichtet sind. Heben Sie den Rost jetzt an. Stellen Sie sicher, dass Sie den Rost beim Wiedereinsetzen richtig positionieren.

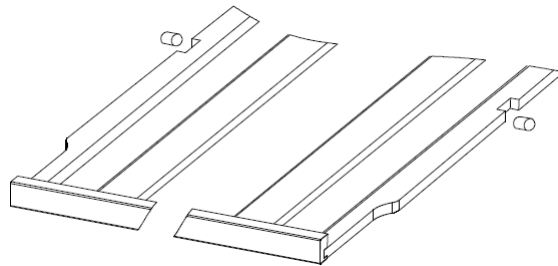

7. BEFÜLLUNG

Die Angaben zur maximalen Flaschenanzahl sind unverbindlich und ermöglichen (wie der Volumeninhalt von Kühlschränken) eine grobe Einschätzung der Gerätegröße.

Sie entsprechen Tests, die mit einer Standardflasche durchgeführt wurden (in diesem Fall eine leichte 75 cl Bordeaux- Flasche). In der Normierung hat jede Flaschenform einen eigenen geografischen Ursprung (z.B. Bordeaux, Burgund,

Provence, usw.) und Typ (z.B. Tradition, schwer, leicht, Flöte, usw.) mit jeweils individuellem Durchmesser und individueller Höhe.

In Wirklichkeit könnte man im Extremfall mehr Flaschen einförmig und ohne Roste übereinander stapeln, aber ein reichhaltiger Weinschrank umfasst eine große Vielzahl verschiedener Flaschen und durch den praktischen Aspekt der alltäglichen Nutzung des Weinschranks bleibt die Flaschenanzahl begrenzt. Sie werden das Gerät daher wahrscheinlich mit etwas weniger Flaschen befüllen als die angegebene Höchstzahl.

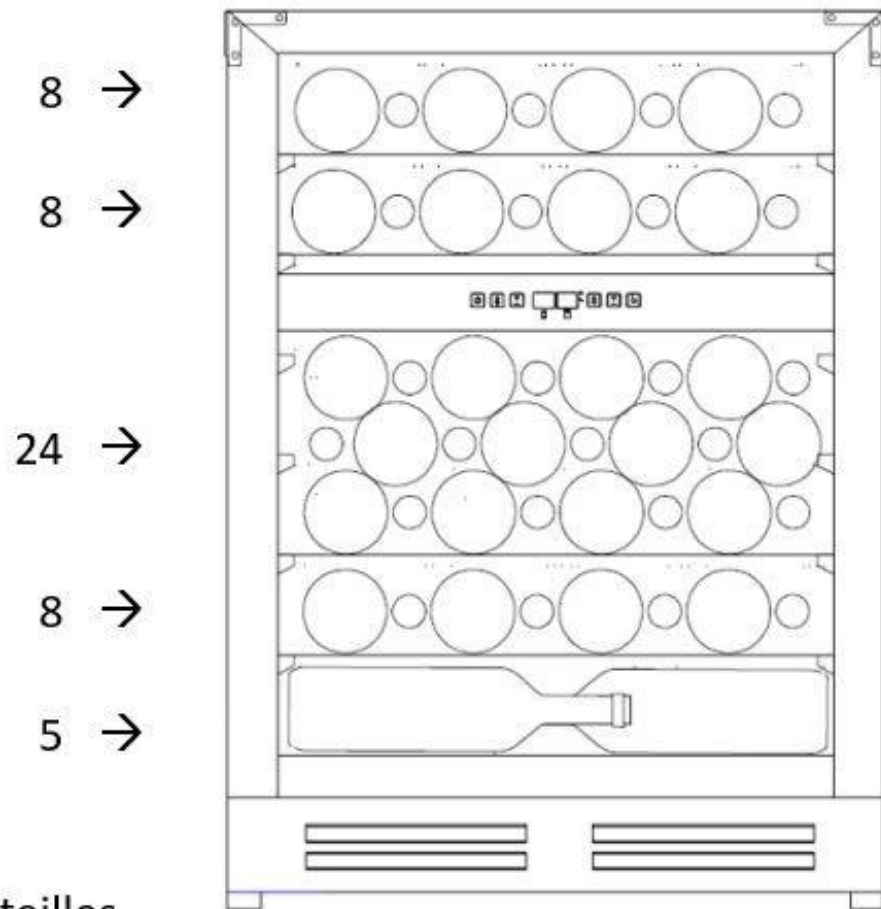

- Prüfen Sie, dass die Tür geschlossen werden kann, ohne dass eine Flasche vor dem kompletten Schließen der Tür berührt wird.
- Wenn Sie mehrere Flaschen gleichzeitig in das Gerät legen, wird dieses länger brauchen, bis die gewünschte Temperatur erreicht ist.

Beispiele von Serviertemperaturen

Bei Verkostungen zu beachten, um die volle Geschmacksvielfalt der Weine genießen zu können! :

Perlwein (z. B. Prosecco Frizzante, Lambrusco, Secco)	5 – 7° C
Schaumwein (z. B. Champagner, Sekt, Prosecco Spumante, Cava)	5 – 7° C
Jahrgangschampagner	8 – 10° C
Weißwein, leicht und frisch	8 – 10° C
Süßwein (z. B. Likörweine, Sauternes, Trockenbeerenauslese)	8 – 12° C
Weißwein, körperreich, gereift (z. B. Große Gewächse, in Barrique ausgebaut)	12 – 14° C
Roséwein	8 – 12° C
Rotwein, jung, leicht (z. B. Bardolino, Beaujolais Primeur, Valpolicella)	14 – 18° C
Rotwein, mittlerer Körper (z. B. Chianti, Spätburgunder)	16 – 18° C
Rotwein, gehaltvoll (z. B. Gran Reserva, Bordeaux Gran Crû, im Barrique gereift)	18° C

8. PFLEGE

Ziehen Sie vor der Reinigung des Gerätes (regelmäßig durchzuführen) den Netzstecker aus der Steckdose oder nehmen Sie die entsprechende Sicherung heraus.

Wir raten Ihnen, das Gerät vor der Erstinbetriebnahme und dann regelmäßig innen und außen (Frontseite, Seitenwände und Oberseite) mit lauwarmem Wasser und einem milden Reinigungsmittel zu reinigen. Mit klarem Wasser abspülen und vor dem Wiedereinschalten gut trocknen lassen. Auf keinen Fall Löse- bzw. Scheuermittel verwenden.

Bei der Erstinbetriebnahme können noch Restgerüche vorhanden sein. Lassen Sie das Gerät in diesem Fall mehrere Stunden ohne Befüllung mit der niedrigsten Temperatur laufen. Durch die Kälte werden etwaige Gerüche beseitigt.

Was tun bei Stromausfällen?

Die meisten Stromausfälle sind nur von kurzer Dauer. Ein ein- bis zweistündiger Stromausfall hat keinen Einfluss auf die Temperatur im Weinschrank. Achten Sie bei Stromausfällen darauf, die Tür nicht unnötig zu öffnen, um den Wein zu schützen. Bei sehr langen Stromausfällen ergreifen Sie bitte die notwendigen Maßnahmen zum Schutz des Weines.

- Falls der Stecker gezogen, das Gerät ausgeschaltet ist oder ein Stromausfall aufgetreten ist, müssen Sie 3 bis 5 Minuten zuwarten, bevor Sie es wieder einschalten. Wenn Sie versuchen, es vor Ablauf dieser Zeitspanne einzuschalten, wird der Kompressor erst nach etwa 3/5 Minuten anlaufen (falls laut Temperatureinstellung nötig).
- Bei der Erstinbetriebnahme und nach einer längeren Abschaltung des Schrankes kann es beim Wiedereinschalten vorkommen, dass die ausgewählten und die angezeigten Temperaturen nicht übereinstimmen. Das ist normal! Warten Sie einfach einige Stunden zu, bis sich die Temperaturen wieder einpendeln.

Bei längerer Abwesenheit

- **Kurzer Urlaub:** Lassen Sie den Weinklimaschrank während einer Abwesenheit von weniger als drei Wochen in Betrieb.
- **Längere Abwesenheit:** Sollte das Gerät mehrere Monate nicht benutzt werden, entfernen Sie den gesamten Inhalt und schalten Sie das Gerät aus. Reinigen und trocknen Sie den Innenraum sorgfältig. Um Geruchsentwicklung und Schimmelbefall vorzubeugen, lassen Sie die Tür leicht geöffnet: falls nötig blockieren, um zu verhindern, dass die Tür zufällt.

Standortwechsel des Weinschranks

- Nehmen Sie alle Flaschen aus dem Gerät, befestigen Sie bewegliche Elemente.
- Um Schäden an den Nivellierschrauben der Füße zu vermeiden, sollten Sie diese ganz in die Basis des Geräts schrauben.
- Kleben Sie die geschlossene Tür mit Klebeband zu.
- Bewegen Sie das Gerät nur in senkrechter Stellung. Schützen Sie es mit Decken oder Ähnlichem vor Schäden.

9. IM SERVICEFALL

Trotz aller Sorgfalt, die wir für unsere Produkte aufwenden, kann eine Störung niemals völlig ausgeschlossen werden. Bevor Sie sich mit dem Kundendienst in Verbindung setzen, prüfen Sie bitte folgende Punkte:

- Der Netzstecker ist in der Steckdose
- Es liegt kein Stromausfall vor
- Die Störung ist nicht auf eine der Ursachen zurückzuführen, die in der Tabelle am Ende der Bedienungsanleitung beschrieben sind

WICHTIGER HINWEIS: Ist das Gerätenetzkabel beschädigt, muss es vom Hersteller, einem von der Marke anerkannten Fachbetrieb oder dem Händler ausgetauscht werden. Zur Vermeidung der Verletzungsgefahr muss es auf jeden Fall von einer qualifizierten Fachkraft ausgetauscht werden.

SOLLTEN DIESE KONTROLLEN ZU NICHTS FÜHREN, KONTAKTIEREN SIE BITTE DEN KUNDENDIENST.

ACHTUNG!

Ziehen Sie vor Reinigungs- bzw. Reparaturarbeiten prinzipiell den Netzstecker aus der Steckdose!

ERSATZTEILE UND KUNDENDIENST

Ästhetische und funktionale Ersatzteile werden professionellen Reparaturbetrieben und Endnutzern für einen Zeitraum von mindestens 7 Jahren (funktionale teile) oder 10 Jahren (ästhetische teile) nach dem Inverkehrbringen der letzten Einheit des Modells zur Verfügung gestellt.

Die Liste der Ersatzteile und das Verfahren für deren sind auf der folgenden Website verfügbar: www.blaupunkt-einbaugeräte.com

Diese Referenz profitiert von einer 2-jährigen Teilegarantie.

10. STÖRUNGSBEHEBUNG

Sie können viele einfache Probleme mit dem Temperierschrank selbst lösen, ohne den Kundendienst einzuschalten. Versuchen Sie es mit den nachfolgenden Vorschlägen.

PROBLEM	MÖGLICHE URSACHE
Der Weinschrank schaltet sich nicht ein	<ul style="list-style-type: none"> • Das Netzkabel wurde nicht eingesteckt • Die entsprechende Sicherung Ihrer Elektroanlage ist raus gesprungen
Der Weinschrank kühlt nicht genug	<ul style="list-style-type: none"> • Kontrollieren Sie die ausgewählte Temperatur • Die Außentemperatur im Raum kann eine höhere Einstellung erfordern • Der Weinschrank wird zu oft geöffnet • Die Tür wird nicht gut geschlossen • Die Türdichtung ist nicht dicht
Der Kompressor startet und stoppt häufig	<ul style="list-style-type: none"> • Die Raumtemperatur um den Weinschrank ist hoch • Eine große Menge an Flaschen wurde in den Weinkühler gegeben • Die Tür ist nicht vollständig geschlossen • Die Einstellung der Temperatur ist nicht richtig • Die Türdichtung dichtet nicht richtig ab
Die Beleuchtung funktioniert nicht	<ul style="list-style-type: none"> • Das Netzkabel wurde nicht eingesteckt • Die entsprechende Sicherung Ihrer Elektroanlage ist raus gesprungen • Die LED ist außer Betrieb, wenden Sie sich an den Kundendienst • Der Beleuchtungsknopf steht auf Aus
Schwingungen	<ul style="list-style-type: none"> • Stellen Sie absolut sicher, dass der Weinschrank ganz eben steht

Der Weinschrank ist etwas zu laut

- Ein klapperndes Geräusch kann von der Strömung des Kältemittels herrühren, was normal ist
- Am Ende jedes Zyklus können Sie Geräusche hören, die durch den Kältemittelfluss in Ihren Weinkühler verursacht werden
- Das Zusammenziehen und Ausdehnen der Innenwände kann Knall- und Knackgeräusche verursachen

Die Tür schließt nicht ganz

- Der Weinkühler ist nicht eben
- Der Weinkühler ist nicht eben
- Die Türdichtung ist schmutzig oder defekt
- Die Roste sind schlecht positioniert
- Schlechte Anzeigequalität

Fehlerhafte LED-Anzeige

- Der Temperaturwert wird nicht angezeigt
- Wenden Sie sich an den Kundendienst

Die Lüfter funktionieren nicht

- Wenden Sie sich an den Kundendienst

Fehlercode „E1“ oder „E2“

- Der Temperaturfühler ist defekt
- Wenden Sie sich an den Kundendienst

Austausch der Beleuchtung

Dieses Gerät verfügt über Leuchtdioden (LED). Dieser Diodentyp kann vom Verbraucher nicht selbst gewechselt werden. Die Lebensdauer dieser LEDs ist normalerweise lang genug, so dass sie nicht gewechselt werden müssen. Sollte es jedoch trotz aller Sorgfalt bei der Fertigung Ihres Weinschranks zu einem Defekt der LEDs kommen, wenden Sie sich bitte auf jeden Fall an den Kundendienst.

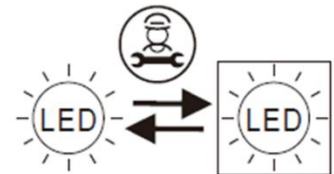
**11. ENTSORGUNG**

Das Symbol der durchgestrichenen Abfalltonne auf Rädern auf dem Produkt oder seiner Verpackung bedeutet, dass das Gerät nicht im Hausmüll entsorgt werden darf, sondern eine separate Entsorgung erfordert. Sie können das Altgerät kostenfrei bei einer geeigneten kommunalen Sammelstelle für Elektro- und Elektronikaltgeräte, z.B. einem Wertstoffhof, abgeben. Die Adressen erhalten Sie von Ihrer Stadt- bzw. Kommunalverwaltung. Alternativ können Sie kleine Elektroaltgeräte mit einer Kantenlänge bis zu 25 cm bei Händlern mit einer Verkaufsfläche für Elektro- und Elektronikgeräte von mind. 400 m² oder Lebensmittelhändlern mit einer Gesamtverkaufsfläche von mind. 800 m², die zumindest mehrmals im Jahr Elektro- und Elektronikgeräte anbieten, unentgeltlich zurückgeben. Größere Altgeräte können beim Neukauf eines Geräts der gleichen Geräteart, das im Wesentlichen die gleichen Funktionen wie das neue Gerät erfüllt, bei einem entsprechenden Händler kostenfrei zurückgegeben werden. Bezüglich der Modalitäten der Rückgabe eines Altgeräts im Fall der Auslieferung des neuen Geräts, wenden Sie sich bitte an Ihren Händler.

Bitte entnehmen Sie – sofern möglich – vor der Entsorgung des Produkts sämtliche Batterien und Akkus sowie alle Lampen, die zerstörungsfrei entnommen werden können.

Wir weisen darauf hin, dass Sie für die Löschung personenbezogener Daten auf dem zu entsorgenden Gerät selbst verantwortlich sind.

12. WARNHINWEIS

In dem Bestreben der kontinuierlichen Qualitätsverbesserung unserer Produkte behalten wir uns die Möglichkeit vor, die technischen Merkmale ohne Vorankündigung zu ändern.

Before use, please read and follow the safety rules and operating instructions in this manual.

1. GENERAL SAFETY INSTRUCTIONS

Before you use your appliance for the first time, please read this user manual carefully. Store it carefully so that you can refer to it in the future, if necessary. To reduce the risk of fire, electrical shock, or injury when using your appliance, follow these basic precautions.

Generally speaking, your appliance must be maintained by a qualified professional.

For your safety and correct usage, before installing and first using the appliance, read this user manual carefully, including its hints and warnings. To avoid unnecessary mistakes and accidents or to avoid damage to the appliance, it is important to make sure that all people using the appliance are thoroughly familiar with its operation and safety features. Save these instructions and be sure that they remain with the appliance if it is moved or sold, so that anyone using it throughout its life will be properly informed on its usage and safety notices. This will ensure optimum operation of the appliance.

For the safety of life and property and to avoid any risk of injury, keep the precautions of these user's instructions as the manufacturer is not responsible for damages caused by omission.

This appliance is intended exclusively for domestic use and is intended for the storage of special drink products at a storage temperature higher than that of a storage compartment for fresh products. Under no circumstances is it intended to keep food products fresh.

Make sure that your electrical installation's voltage corresponds to that on the appliance's nameplate; the appliance must be connected to an approved, earthed system. Incorrect repairs or connections can cause safety hazards. Have your electrical installation checked by a

professional, if you are in any doubt.

This unit must be correctly connected to an earthed socket for your protection. Do not cut off or remove the earth wire on the mains cable supplied.

For safety reasons, do not use an electrical extension cable.

If your appliance is damaged (e.g. a major impact) or suffers harm (power surge due to lightning, flood, fire), it may be dangerous to use. Disconnect the mains plug and have the appliance checked by an approved professional repairer.

To prevent any danger, do not replace a damaged mains cable yourself. Contact your retailer, an approved service center or professional repairer.

This appliance must be positioned such that the mains socket is accessible. Do not move the appliance once it is full: you might distort its body beyond repair. The electrical parts must not be directly accessible.

- ✓ Keep children away from the appliance
- ✓ Do not use this appliance outdoors

In the event that liquid is accidentally spilled (broken bottle, etc.) on electrical components (motor, etc.), disconnect the mains plug immediately.

To prevent any risk of fire, electrocution or injury, do not immerse the mains cable, plug or the appliance itself in water or any other liquid. Do not handle the appliance with wet hands.

Keep the appliance away from any source of heat and out of direct sunlight.

Do not allow the mains cable to hang from a table or be in contact with sharp edges or hot surfaces.

Do not pull on the mains cable - take hold of the plug to disconnect the appliance.

Ensure that the area where your appliance is positioned can support its weight when loaded (a 75 cl bottle weighs approximately 1.3 kg). Your cellar must be placed on a flat surface.

To prevent damaging the door gasket, make sure the door is fully open when pulling shelves out of the rail compartment.

Safety of children and other vulnerable persons

- This appliance can be used by children aged from 8 years and above, and by persons with reduced physical, sensory or mental capabilities or lack of experience and knowledge if they have been given supervision or instruction concerning use of the appliance in a safe way and understand the hazards involved.
- User cleaning and servicing operations should not be carried out by children, unless they are more than 8 years old and are supervised.
- Keep all packaging away from children as there is risk of suffocation.
- Risk of child entrapment. Child entrapment and suffocation are not problems of the past. Junked or abandoned appliances are still dangerous, even if they will “just sit in the garage a few days”.
- If you are discarding the appliance, pull the plug out of the socket, cut the connection cable (as close to the appliance as you can) and remove the door to prevent children playing from suffering an electric shock or from closing themselves inside it.
- If this appliance, featuring a magnetic door seals, is to replace an older appliance having a spring lock (latch) on the door or lid, be sure to make the spring lock unusable before you discard the old appliance. This will prevent it from becoming a death trap for a child.
- Keep the appliance and its power cable out of reach of children

less than 8 years old.

- Before you throw away your old wine cooler: take off the door. Leave the shelves in place so that children may not easily climb inside.
- Children should be supervised to ensure they do not play with the appliance.
- Note: Children aged from 3 to 8 years are allowed to load and unload the appliance.

General safety

WARNING — This appliance is intended to be used in household and similar applications such as:

- ✓ Staff kitchen areas in shops, offices and other working environments,
- ✓ Farm houses and by clients in hotels, motels and other residential type environments,
- ✓ Bed and breakfast type environments,
- ✓ Catering and similar non-retail applications.

WARNING — To avoid a hazard due to instability of the appliance, it must be fixed in accordance with the instructions.

WARNING — Do not store explosive substances such as aerosol cans with a flammable propellant in this appliance, as they could leak or release fluids.

WARNING — If the supply cord is damaged, it must be replaced by the manufacturer, its service agent or similarly qualified persons in order to avoid a hazard.

WARNING — Keep ventilation openings, in the appliance enclosure or in the built-in structure, clear of obstruction and ensure that air can circulate, especially if the appliance is dedicated for a built-under or built-in installation.

WARNING — Do not use mechanical devices or other means to accelerate the defrosting process, other than those recommended by the manufacturer.

WARNING — Do not damage the refrigerant circuit.

WARNING — Do not use electrical appliances inside the storage compartments of the appliance, unless they are of the type recommended by the manufacturer.

WARNING — The refrigerant and insulation blowing gas are flammable. When disposing of the appliance, do so only at an authorized waste disposal center. Do not expose to flame.

WARNING — The refrigerant of these appliances is R600a, flammable and explosive articles should not be put in or near the cabinet, to avoid the fire or explode caused.

Refrigerating fluid

The refrigerating circuit in the appliance uses refrigerating isobutene (R600a), which is a highly inflammable natural gas and is therefore dangerous for the environment. When transporting or installing the appliance, ensure that no element of the refrigerating circuit is damaged. The refrigerating fluid (R600a) is inflammable.

Caution: risk of fire

If the refrigerant circuit should be damaged:

- ✓ Avoid opening flames and sources of ignition.
- ✓ Thoroughly ventilate the room in which the appliance is situated.

It is dangerous to alter the specifications or modify this product in any way. Any damage to the cord may cause a short circuit, fire, and/or electric shock.

Electrical safety

- We decline any liability in respect of incidents caused by poor electrical installation.
- The power cord must not be lengthened. Do not use an extension cable, or adapter, or multi-way socket.
- Make sure that the power plug is not crushed or damaged. A crushed or damaged power plug may overheat and cause a fire.
- Make sure that you can access the main plug of the appliance.
- Do not pull the main cable.
- Ensure that the appliance is always electrically earthed.
- If the power plug socket is loose, do not insert the power plug. There is a risk of electric shock or fire.
- You must not operate the appliance without the interior lighting lamp cover.
- The cellar is only applied with power supply of single phase alternating current of 220~240V/50Hz.
- Do not attempt to replace a damaged power cable, contact your after-sales service.
- The power socket must be easily accessible but out of reach of children. In case of doubt, contact your installation technician.

Daily use

- This appliance is intended to be used exclusively for the storage of wine.
- Do not store flammable gas or liquids in the appliance. There is a risk of an explosion.
- Do not operate any electrical appliances in the appliance (electric ice cream makers, mixers etc.).
- When unplugging always pull the plug from the mains socket and do not pull on the cable.
- Do not place hot items near the plastic components of this appliance.

- The appliance manufactures storage recommendations should be strictly adhered to. Refer to relevant instructions for storage.
- Keep burning candles lamps and other items with naked flames away from the appliance so that do not set the appliance on fire.
- The appliance is intended for keeping beverages in normal household as explained in this instruction booklet.
- The appliance is heavy. Care should be taken when moving it. If your appliance is equipped with castors, remember that these are only designed to facilitate minor movements. Do not move the appliance over long distances.
- Never use the base, drawers, doors etc. to stand on or as supports.
- To avoid items falling and causing injury or damage to the appliance, do not overload the door racks or put food into the appliance.

Caution: cleaning and servicing

- Before carrying out servicing, switch off the power supply and disconnect the appliance.
- When cleaning the appliance, do not use metal objects, steam systems, volatile fluids, organic solvents or abrasive substances.
- Never clean appliance parts with flammable fluids. The fumes can create a fire hazard or explosion.
- Do not use sharp or pointed objects to remove ice. Use a plastic scraper.

Important information concerning installation

- It is intended to be used exclusively for the storage of wine.
- This refrigerating appliance is not suitable for the freezing foodstuffs.
- The wine cooler is recommended to be designed at 12°C.
- The shelves placed in factory mode is the most efficient use of energy for the refrigerating appliances.

- Avoid locating the unit in moist areas.
- Keep the appliance away from direct sunlight and sources of heat (stove, heater, radiator, etc.). Direct sunlight may affect the acrylic coating and heat sources may increase electrical consumption. Extreme cold or hot ambient temperatures may also cause the appliances not to perform properly.
- Plug the wine cooler into an exclusive, properly installed-grounded wall outlet. Do not under any circumstances cut or remove the third (ground) prong from the power cord. Any questions concerning power and/or grounding should be directed toward a certified electrician or an authorized products service center.
- To ensure proper electrical connection, follow the recommendations given in the present manual.
- Unpack the appliance and visually check that it is not damaged. Do not connect a damaged appliance. Inform your retailer or point of sale of any damage. In such a case, keep the packaging.
- It is recommended that the appliance be allowed to settle for at least 24 hours before connecting the electrical power supply, so that the compressor fluid feed is correct.
- Proper air circulation is necessary to avoid overheating. To ensure sufficient ventilation, observe the installation recommendations provided.
- In order to avoid fire risk, wherever possible, ensure that the appliance is not in contact with walls or with any hot element (compressor, condenser). Observe the installation recommendations.
- The appliance should not be placed close to radiators or cooking hot plates or gas rings.
- Check that electrical sockets remain accessible when the appliance is installed.
- When positioning the appliance, ensure the supply cord is not trapped or damaged.

Power saving

To limit the electricity consumption of your appliance:

- ✓ Install it in an appropriate place (see “Installation instructions”).
- ✓ Leave the doors open as little time as possible.
- ✓ To ensure that the appliance operates properly, clean the condenser regularly (see “Maintenance”).
- ✓ Regularly inspect the door seals and ensure that they are still closing properly. If this is not the case, contact your after-sales service.
- ✓ The following combination of shelves is recommended for energy to be used as efficiently as possible by the refrigeration unit. There are four shelves and one display shelf in total.

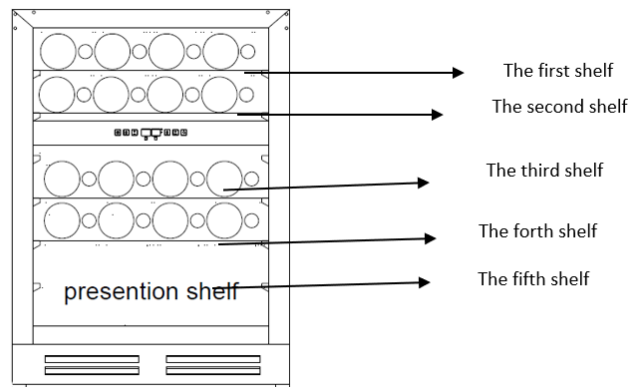

- ✓ The appliance's thermostat is electronic and allows you to set the temperature between 5 and 20 degrees.

For wine storage, it is recommended that you set your appliance to 12 degrees.

This temperature can be adapted according to the type of wine stored.

Setting the temperature above 12 degrees will reduce the energy consumption of the appliance.

Setting the temperature below 12 degrees will increase the energy consumption of the appliance. Some models allow you to set different temperature levels in the same cellar. The appliance ensures that the temperature is maintained as long as it is in operation and used under normal conditions.

The temperature inside the appliance can be influenced by many factors: room temperature, exposure to the sun, number of door openings and the number of bottles stored... Slight

changes in temperature are perfectly normal.

Trouble shooting

- Any electrical work should be carried out by a qualified and skilled technician.
- The appliance should be repaired by an accredited repair centre, using only manufacturer's original spare parts.

The appliance is designed for home use only. The manufacturer declines any liability whatsoever in the case of other use.



R600a

Safety instructions

- Caution — Do not obstruct the ventilation grills on the appliance. Keep ventilation openings in the appliance enclosure or in the structure for building- in clear of obstruction.
- Caution — Do not store explosive substances, such as aerosol cans containing an inflammable propellant, in the appliance.
- Caution — Do not damage the refrigerating circuit in the appliance.
- Caution — The refrigerating units use isobutane (R600a), and should not be placed close to ignition sources (for example, electrical contacts that are exposed or open contacts that could be closed by the refrigerating fluid in the event of a leak). The refrigerating fluid type is specified on the power cabinet identification plate.
- Caution — Do not use electrical equipment in the compartments of the appliance, unless they are of the type recommended by the manufacturer.

This appliance meets the requirements of all applicable European directives and their amendments.



UK
CA

EPREL

To find out more about your product, consult the online EPREL database. As defined in Commission Delegated Regulation (EU) 2019/2016, all information relating to this refrigeration appliance is available on the EPREL Base (European Product Database for energy labeling). This database enables you to consult the information and technical documentation of your refrigeration appliance. You can access the EPREL Database by scanning the QR code on the energy label of your appliance or by going directly to: www.ec.europa.eu and searching the reference of your refrigeration appliance.

2. DESCRIPTION OF THE APPLIANCE

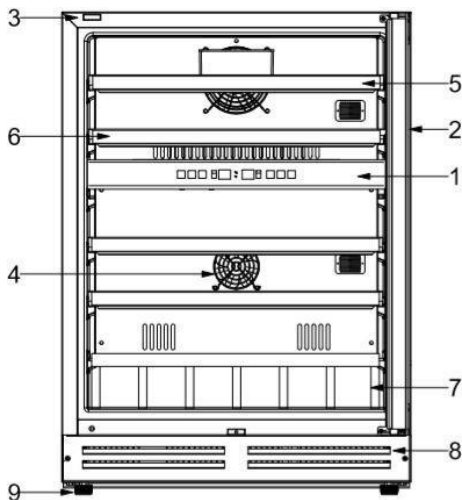

- 1) Control panel
- 2) Glass door
- 3) Push-pull system
- 4) Fan mask
- 5) Full size shelf 1
- 6) Full size shelf 2
- 7) Presentation shelf
- 8) Plinth
- 9) Feet

3. TECHNICAL DATA

Below is an example of the nameplate:

● BLAUPUNKT		ELECTRIC DIAGRAM Schéma électrique	
Model n.o.	SWK820FF0R		
Service Ref	SWK820FF0R/1		
Product code	EG1708		
S/N			
Factory ref.	VK132GD		
Climate class	N/SN		
Net volume	135L		
Energy consumption anual	157 kWh/an		
Energy consumption 24h at 16°C	0,119 kWh/24h		
Energy consumption 24h at 32°C	0,562 kWh/24h		
Refrigerant gas	R600A/35g		
Foaming agent	Cyclopentane		
Voltage	220-240V AC		
Frequency	50 Hz		
Pow maximum/Amperage	80W/1.2 A		
Light power	Max 25 W		
Class of protection against electric shock	II	HK Appliances GmbH Werkstrasse 3 32289 Rodinghausen www.blaupunkt-einbaugeräte.com	

The nameplate attached to the inside or rear of the appliance (depending on the model) includes the entire information specific to your appliance.

We recommend that you make a note of its serial number in this booklet prior to installation, so that you can refer to it later (technical work, request for assistance, etc.).



Once the appliance is installed and loaded, access to it is not so easy.

CAUTION: no assistance can be provided without this information.

4. INSTALLATION INSTRUCTIONS

Before using this appliance

- Remove the exterior and interior packing.
- Before connecting the appliance to the power source, let it stand upright for approximately 24 hours. This will reduce the possibility of a malfunction in the cooling system from handling during transportation.
- Clean the interior surface with lukewarm water using a soft cloth.
- When disposing your appliance, please choose an authorized disposal site.
- Use two or more suitably qualified people to move and install the appliance. Failure to do so can result in back or other injury.
- Place your wine cooler on a position that is strong enough to support it when it is fully loaded. To level your wine cooler, adjust the front leveling leg at the bottom of the wine cooler.
- Adequate ventilation is required, do not block the front air outlet.
- Not designed for placement in adage or basement.
- The appliance is for indoor use only.
- This device is **only designed to be incorporated** into fitted kitchen units.
- Connect the cellar to a single socket and be careful to support it, so that your wine cellar is perfectly level (use of a spirit level is recommended). This will prevent any movement due to instability, causing noise and vibration, and will ensure that the door seals perfectly.
- This appliance is intended to be used exclusively for the storage of wine.
- This appliance is using flammability refrigerant. So never damage the cooling pipe work during the transportation.

Attention

- Store wine in sealed bottles.

- Do not overload the cabinet.
- Do not open the door unless necessary.
- Do not cover shelves with aluminum foil or any other shelf material which may prevent air circulation.
- Should the wine cooler be left empty for long periods it is suggested that the appliance is unplugged, and after careful cleaning, leave the door ajar to allow air to circulate inside the cabinet in order to avoid possible condensation, mold or odors forming.

CAUTION: please keep the appliance away from substance, which can cause ignition.

Ambient room temperature limits

This appliance is designed to operate in ambient temperatures specified by its temperature class marked on the rating plate.

CLASS	SYMBOL	AMBIENT TEMPERATURES RANGE (°C)
Extended temperate	SN	From +10 to +32
Temperate	N	From +16 to +32
Subtropical	ST	From +16 to +38
Tropical	T	From +16 to +43

This refrigerating appliance is intended to be used at ambient temperatures ranging from 16 °C to 32 °C

Built-in installation drawings

Warning: to ensure proper operation, the ventilation grilles must never be obstructed or covered.

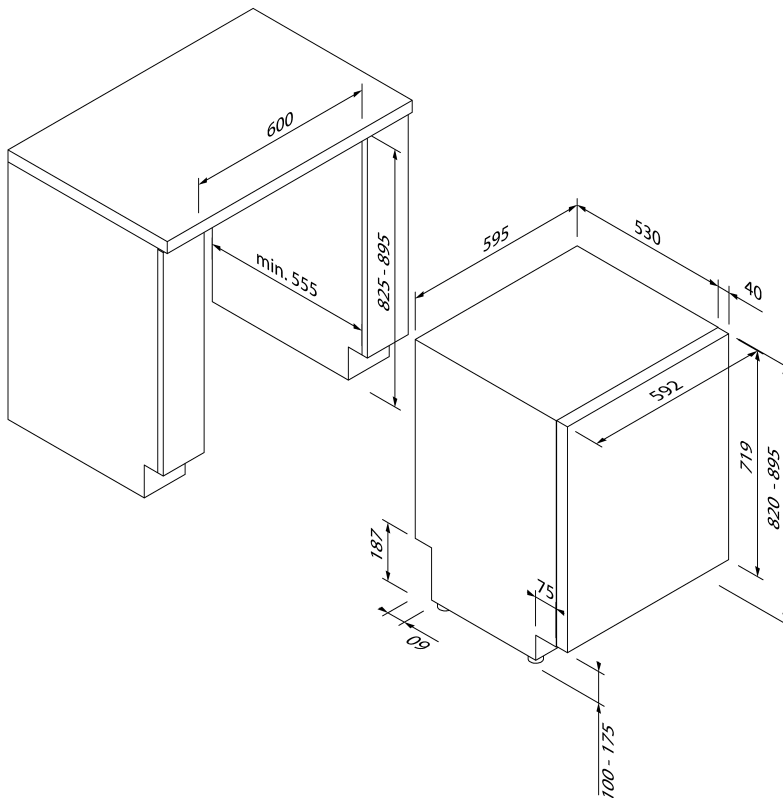

Improper installation of your appliance will not allow the push-pull system to function properly to open or close the door. Make sure to follow the instructions above.

Opening push-pull system

Press twice in succession in the opening area at the upper left zone. Be careful not to leave more than one second between the two pressing. This is normal that there is a delay between touching your wine cellar and the moment the door opens.

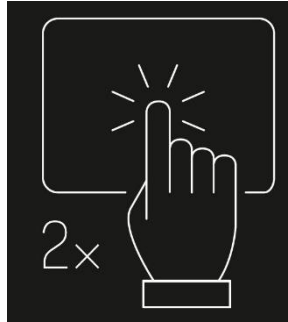

Moreover, the system is electronic; it does not require any adjustment on your side.



Before closing the door carefully, **please wait for the opening system to return to its original position.** Forcing when closing **may damage** the push-pull system.

5. OPERATING INSTRUCTIONS

It is recommended that you installed your appliance **in a place where the ambient temperature is between 16-32°C**. If the ambient temperature is above or below recommended temperatures, the performance of the unit may be affected and it may not be possible to obtain temperature between 5- 12°C/12-20°C.

Temperature setting

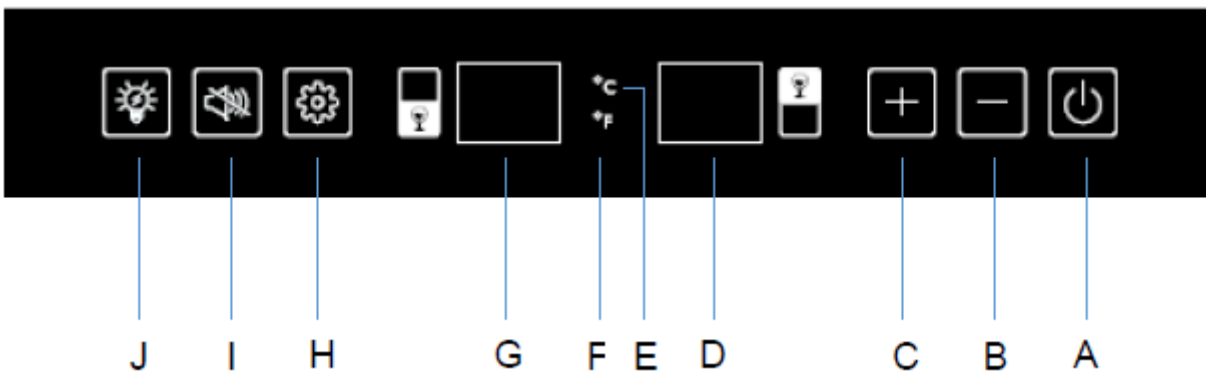

A	ON/OFF switch, turn on by pressing once, turn off by pressing and holding 5 seconds.
B	Decrease temperature of 1 degree Celsius or Fahrenheit.
C	Raise temperature of 1 degree Celsius or Fahrenheit.
D	Display shows upper zone temperature at its setting.
E	Temperature display in Celsius.

F	Temperature display in Fahrenheit.
G	Display shows lower zone temperature at its setting.
H	Compartment selecting switch (lower or upper one). Once the compartment has been selected, it will show setting temperature as flash, 5 seconds later flash will stop and setting temperature will be showing
I	Alarm cancel switch, press once to cancel the alarm. Press and hold 5 seconds to change Celsius or Fahrenheit.
J	Light ON/OFF switch, turn on and turn off the light.



Temperature selection

The wine cooler has two temperature zones. The temperature setting of upper zone is adjustable with the range 5-12°C, which is ideal for storing sparkling and white wines. The temperature setting of lower zone is adjustable with the range 12-20°C, which is ideal for storing white and red wines.

NOTE: both zones temperature could be set at 12°C, and it is workable at the same time. But for optimal performance, once one zone is set at 12°C, we suggest another setting for the other zone with 3°C difference at minimum (example: 5°C upper and 8°C lower). Maximum temperature difference between both compartments is 10°C. Always set cooler temperature in the upper compartment and warmer temperature in the lower compartment (example: 5°C upper and 15°C lower).

- To select the temperature zone, press (H) once, upper zone will flash, (H) key pressing again to switch it to lower zone. Setting temperature could only be set under display flash status.

- You can touch key "+" (C) and key "-" (B) to set the internal temperature for the

selected zone. The degrees indicators will appear in the display window marked  for upper zone and  for lower zone.

- When the unit is plugged in for the first time, the LED readouts will show the original temperature set previously. Touch the "+" (C) and "-" (B) mark once of each compartment to set the desired temperature.

- The temperature will increase by 1°C or 1°F if you touch the "+" (C) mark once, or the temperature will decrease by 1°C or 1°F if you touch the "-" (B) mark once.

When the surrounding temperature is 25°C and the wine cooler has no bottle loaded, it will take around 12 minutes to increase the wine cooler's temperature from 5°C to 12°C. Under the same circumstance, it will take around 25 minutes to decrease the wine cooler's temperature from 12°C to 5°C. The less the temperature span is, the less time it will take. The setting temperature of upper zone should be lower than the setting temperature of lower zone

Temperature display

Display show at its setting.

To view the actual temperature in either zone at any time, touch key (B) and key (C) for 3 second, the display will display two zone's actual temperature with flashing, and it will quit by holding stop.

NOTE: when first used or after operating the wine cellar after a long period of inactivity, the inner temperature will not immediately be the temperature setting on the display. Indeed, it is necessary to wait a few hours for a temperature adjustment of the wine cellar in order to have a homogeneous temperature. To avoid excessive condensation when the ambient temperature is above

28°C, do not lower the temperature to below 7°C.

IMPORTANT: after unplugging, turning off the power or after a power failure, it is imperative to wait 5 minutes before turning it on again.

Temperature alarm

Your appliance is equipped with a visual and audible temperature alarm. If the error codes HH and LL appear on the control panel display, check that you are not in the following situations:

- The appliance door is not closed properly
- The appliance has been switched on within the last 24 hours, or you have added a large quantity of bottles at one time. In this case it may take longer to reach the required temperature. The initial ambient temperature or the number of bottles installed in the appliance may have an impact on the internal temperature.

If this is not the case, switch off and unplug the appliance and contact the Service Department with the code that was displayed.

Door alarm

If the door has been left open for more than 60s, the alarm will sound. Press key I once to stop the sound alarm if the noise disturbs you.

Interior light

The interior light makes it easy to view your wines labels and enhances the display of your collection.

Touching and holding the  mark (J) 5 seconds toggles between two modes of operation for the internal lights:

- Functional mode (default): the light will turn on only when the door is open, this is the most economic mode
- Showcase mode: light will turn on/off only by short touching of light key J.

Dynamic climate / silent mode

Wine cellars are designed to preserve your wines in perfect conditions over long periods in complete safety. However, no frost systems can cause noise, this is the reason why the silent mode is the default factory setting. Thus, you can switch off the silent mode to switch to the ventilated cooling mode by pressing the key "+" (C) for 5 seconds. The cellar will emit 5 sound signals to confirm the passage in ventilated cooling mode. Conversely, to deactivate the ventilated cooling mode and return to the default silent mode, press and hold the key "-" (B) for 5 seconds. The cabinet will emit 3 sound signals to confirm the silent mode.

Modes

ECO DEMO MODE

Eco demo mode can be activated by presenting the appliance at exhibitions, shows or in salesrooms. In eco demo mode, compressor and all fan motors are switched OFF. By pressing and holding the "+" and "-" (C and B) and light (J) keys at the same time for at least 5 seconds, the indicator light will flash five times to confirm the input and the unit will operate in eco demo mode. Eco demo mode can be abandoned by repeating the above process, be noted that compressor and fan will activate 5 minutes later (for compressor protection reason).

6. EQUIPMENT

The climate control system

According to advice from specialists, the ideal temperature for storing wine is around 12°C, within a bracket of 10 to 14°C. Do not confuse this with service temperature, which varies between 5 and 20°C, depending on the specific nature of the wine.

It is especially important to avoid sudden changes in temperature. Designed by specialists for oenophiles, this appliance, unlike a simple refrigerator, takes into account the sensitivity of grand cru wines to sudden variations in temperature by ensuring the close control of a **constant average temperature**.

The anti-vibration system

The refrigeration compressor is equipped with special dampers (silent-blocks) and the inner space is insulated from the body by a thick layer of polyurethane foam. These characteristics prevent the transmission of vibration to your wines.

The anti-UV system

Light accelerates the ageing of wine. In solid door cellars, your wines are naturally protected, on condition, of course, that the door is not opened too often. This glass-door model has been specially treated and filters out harmful ultraviolet rays, thus ensuring your wines are perfectly shielded.

Defrosting

Your appliance is equipped with an automatic defrost cycle. When a cooling cycle finishes, the appliance's refrigerated surfaces are defrosted automatically. The defrost water is channeled into a condensates evaporation tray which is located in the back of the appliance near the compressor. The heat produced by the compressor then evaporates the condensates collected in the tray.

Shelves

- To prevent damage to the door seal, ensure that the door is fully open before pulling out the shelves to add or remove bottles.
- For easier access to the contents of the shelves, slide the shelf out approximately one third of the way. The shelves are, however, fitted with a stop to prevent the bottles falling out.
- To remove or reposition the shelves, move the shelf to the position where the notch of wooden shelf is exactly under the plastic post and lift the wooden shelf. Please ensure these are replaced when the shelf is put back.

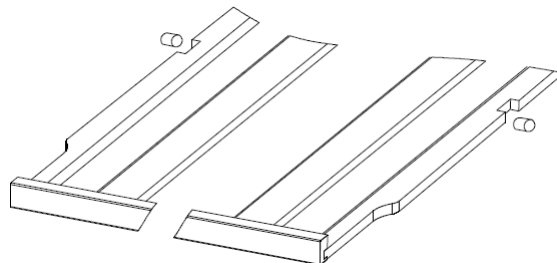

7. LOADING

The maximum recommended loading quantities for bottles are given as guidelines and are indicative only; they provide a quick estimate of the size of the appliance (similar to the capacity of a refrigerator expressed in liters).

They correspond to tests conducted with a standard bottle: the standard “75 cl light Bordeaux” bottle -standards apply the geographical origin of each bottle shape (Bordeaux, Burgundy, Provence, etc.) and a type (traditional, heavy, light, flute, etc.), each with its own diameter and height.

In reality and in extreme cases, you could store more bottles by stacking the same type of bottle without using shelves, but a varied cellar comprises a wide variety of bottles and the practical aspect of everyday cellar management limits its capacity. You will therefore probably load the appliance a little less than the recommended maximum.

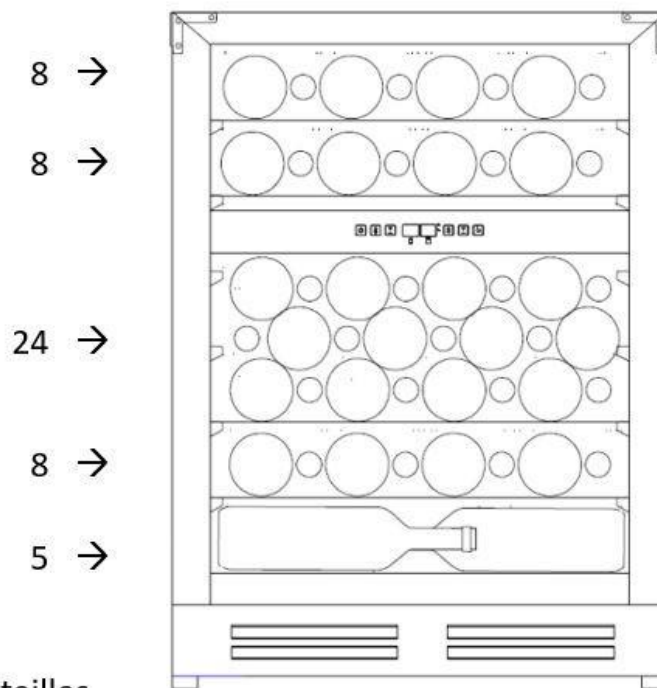

- Verify that you can shut the door without touching a bottle before closing.
- When loading several bottles at once, it will take more time for the unit to reach the desired temperature.

Examples of serving temperatures

Opinions vary, and the ambient temperature too, but many people agree on the following:

Semi-sparkling wine (e.g. Prosecco Frizzante, Lambrusco, Secco)	5 – 7° C
Sparkling wine (e.g. Champagne, Sekt, Prosecco Spumante, Cava)	5 – 7° C
Vintage champagne	8 – 10° C
White wine, light and fresh	8 – 10° C
Sweet wine (e.g. liqueur wines, Sauternes)	8 – 12° C
White wine, full-bodied, mature (e.g. matured in barriques)	12 – 14° C
Rosé wine	8 – 12° C
Red wine, young, light (e.g. Bardolino, Beaujolais Primeur, Valpolicella)	14 – 18° C
Red wine, medium body (e.g. Chianti, Pinot Noir)	16 – 18° C
Red wine, full-bodied, mature (e.g. Gran Reserva, Bordeaux Gran Crû, matured in barriques)	18° C

8. CARE AND MAINTENANCE

Before cleaning your appliance (something that should be done regularly), disconnect it by removing the plug or by pulling the fuse on the circuit.

Before using your appliance for the first time and regularly after that, we recommend that you clean the inside and outside (front, side and top) with warm mixed with a gentle cleaning product. Rinse with clean water and allow drying before reconnecting. Do not use solvents or abrasives.

When the appliance is switched on for the first time, there may be a residual odor. In that case, run the appliance empty for a few hours at the coldest possible temperature. The cold will kill any odors.

In case of a power cut

Most power cuts are resolved within a short time. A power cut of 1 or 2 hours will not affect the temperature in your cabinet. To protect your wines during a power cut, avoid opening the door as much as possible. During very long power cuts, take the necessary measures to protect your wine.

- If the appliance is disconnected or if there is a power cut, you must wait three to five minutes before re-starting. If you try to re-start before this time, the compressor will only re-start after 3 to 5 minutes (if the temperature requires).
- When switching on for the first time or following a prolonged shutdown, it is possible that when re-starting, the temperatures selected and those displayed are not the same. This is normal. It will take a few hours before they stabilize.

Vacation time

- **Short vacations:** leave the wine cooler operating during vacations of less than three weeks.
- **Long vacations:** if the appliance will not be used for several months, remove all items and turn off the appliance. Clean and dry the interior thoroughly. To prevent odor and mold growth, leave the door open slightly: blocking it open if necessary.

Moving your wine cooler

- Remove all items.
- Securely tape down all loose items (shelves) inside your appliance.
- Turn the adjustable leg up to the base to avoid damage.
- Tape the door shut.
- Be sure the appliance stays secure in the upright position during transportation. Also protect outside of appliance with a blanket, or similar item.

9. IN THE EVENT OF AN ASSISTANCE

Despite the care we take during production, a breakdown can never be totally ruled out. Before contacting your retailer's after-sales department, please check that:

- The appliance is properly plugged in
- There is not a power cut in progress
- The breakdown is not one of those described in the table at the end of this manual

IMPORTANT: if the power cable supplied is damaged, it must be replaced by the manufacturer, a service centre approved by the brand or the retailer. In all events, it must be replaced by qualified personnel in order to avoid any risk of injury.

IF THESE CHECKS REVEAL NOTHING, THEN CONTACT YOUR RETAILER'S AFTER-SALES DEPARTMENT.

CAUTION!

Unplug the appliance before carrying out any maintenance or repair work.

SPARE PART AND AFTER-SALES SERVICE

Aesthetic and functional spare parts are available to professional repairers and final consumers for a minimum period of 7 years (functional parts) or 10 years (aesthetic parts) from the date of release of the last unit of the model on the market.

The list of spare parts and the procedure for ordering them are available on the following website: www.blaupunkt-einbaugeraete.com

This reference benefits from a 2-years warranty on parts.

10. TROUBLE SHOOTING

You can solve many common wine cooler problems easily, saving you the cost of a possible service call. Try the suggestions below to see if you can solve the problem before calling the servicer.

PROBLEM	POSSIBLE CAUSE
<i>Wine cooler does not operate</i>	<ul style="list-style-type: none"> • <i>Not plugged in</i> • <i>The circuit breaker tripped or a blown fuse</i>
<i>Wine cooler is not cold enough</i>	<ul style="list-style-type: none"> • <i>Check the temperature control setting</i> • <i>External environment may require a higher setting</i> • <i>The door is opened too often</i> • <i>The door is not closed completely</i> • <i>The door gasket does not seal properly</i> • <i>The room temperature is hotter than normal</i> • <i>A large amount of contents has been added to the wine cooler.</i>
<i>Turns on and off frequently</i>	<ul style="list-style-type: none"> • <i>The door is open too often</i> • <i>The door is not closed completely</i> • <i>The temperature control is not set correctly</i> • <i>The door gasket does not seal properly</i>
<i>The light does not work</i>	<ul style="list-style-type: none"> • <i>Not plugged in</i> • <i>The circuit breaker tripped or a blown fuse</i> • <i>The bulb has burned out, contact your after-sales service</i> • <i>The light switch is "OFF"</i>
<i>Vibrations</i>	<ul style="list-style-type: none"> • <i>Check to assure that the wine cooler is level</i>

The wine cooler seems to make too much noise	<ul style="list-style-type: none"> • The rattling noise may come from the flow of the refrigerant, which is normal • As each cycle ends, you may hear gurgling sounds caused by the flow of refrigerant in your wine cooler • Contraction and expansion of the inside walls may cause popping and crackling noises • The wine cooler is not level
The door will not close properly	<ul style="list-style-type: none"> • The wine cooler is not level • The door was reversed and not properly installed • The gasket is dirty • The shelves are out of position
Failure LED display	<ul style="list-style-type: none"> • Poor display quality • Temperature value does not appear • Contact your after-sales service
Fans do not work anymore	<ul style="list-style-type: none"> • Contact your after-sales service
« E1 » or « E2 » error code	<ul style="list-style-type: none"> • Temperature probe is failing • Contact your after-sales service

Replacing light

This appliance consists of light-emitting diodes (LEDs). This type of diode cannot be changed by the consumer. The lifetime of these LEDs is normally sufficient for no change to be made. If however, and despite all the care taken during the manufacture of your wine cellar, the LEDs were defective, please contact your after-sales service for any intervention.

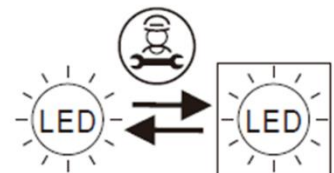

11. ENVIRONMENT

This appliance is marked according to the European directive 2019/290/CE on Waste Electrical and Electronic Equipment (WEEE). By ensuring this product is disposed of correctly, you will help prevent potential negative consequences for the environment and human health, which could otherwise be caused by inappropriate waste handling of this product.

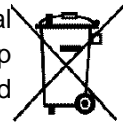

The symbol on the product, or on the documents accompanying the product, the Crossed Out Wheelie Bin, indicates that this appliance may not be treated as household waste. Instead it shall be handed over to the applicable collection point for the recycling of electrical and electronic equipment, or, if you are buying an equivalent product, to the retailer of the new product.

The user is responsible for taking the appliance to the appropriate collection center at the end of its useful life. Selective and appropriate collection for the recycling of no longer used appliances and their disposal and destruction in an environmentally friendly manner, helps to prevent potential negative effects on the environment and health, and encourages the recycling of materials used to make the product.

For more detailed information about treatment, recovery and recycling of this product, please contact your local authority, your household waste disposal service or the retailer where you purchased the product.

12. WARNING

As we continuously improve our products for the benefit of our customers, we reserve the right to modify technical characteristics without notice.

Avant toute utilisation, merci de lire et appliquer les règles de sécurité et d'utilisation du présent manuel.

1. CONSIGNES GÉNÉRALES DE SÉCURITÉ

Avant d'utiliser votre appareil pour la première fois, veuillez lire attentivement ce manuel d'utilisation. Conservez-le précieusement de façon à pouvoir vous y référer au besoin. Afin de réduire le risque d'incendie, de choc électrique ou de blessure lors de l'utilisation de votre cave, merci de suivre les précautions données.

D'une manière générale, votre appareil doit être entretenu par un professionnel qualifié.

Pour votre sécurité et pour une utilisation correcte de l'appareil, avant d'installer et d'utiliser l'appareil pour la première fois, lisez attentivement cette notice, y compris les mises en garde et les conseils utiles qu'elle contient. Afin d'éviter d'endommager l'appareil et/ou de vous blesser inutilement, il est important que les personnes amenées à utiliser cet appareil aient pris entièrement connaissance de son fonctionnement ainsi que de ses instructions de sécurité. Conservez ces consignes pour plus tard et pensez à les ranger à côté de l'appareil, afin qu'elles soient transmises avec ce dernier en cas de vente ou de déménagement. Cela permettra de garantir un fonctionnement optimal de l'appareil.

Pour éviter tout risque de blessure, conservez cette notice. Le fabricant ne saurait en effet être tenu responsable en cas de mauvaise manipulation de l'appareil.

Cet appareil est destiné exclusivement à un usage domestique et est prévu pour le stockage de boissons spéciales à une température de stockage plus élevée que celle d'un compartiment pour produits frais. En aucun cas cet appareil est destiné à maintenir des produits alimentaires frais.

Assurez-vous que votre installation électrique (voltage) corresponde à celle indiquée sur la plaque signalétique : l'appareil doit être connecté à une prise terre réglementaire. Des réparations ou des connexions incorrectes peuvent entraîner des risques pour la sécurité. Faites vérifier votre installation électrique par un professionnel si vous avez le moindre doute.

Pour votre protection, cet appareil doit être correctement connecté à une prise terre. Ne pas couper ou retirer le fil de terre du câble d'alimentation fourni.

Pour des raisons de sécurité, ne pas utiliser une rallonge électrique.

Si votre appareil est endommagé (par un impact majeur, par exemple) ou s'il subit un dommage (surtension due à la foudre, inondation, incendie), il peut être dangereux à utiliser. Débranchez la prise secteur et faites contrôler l'appareil par un réparateur professionnel agréé.

Pour éviter tout danger, ne pas remplacer vous-même un câble secteur endommagé. Contactez votre revendeur, un centre de service agréé ou un réparateur professionnel.

Cet appareil doit être positionné de telle sorte que la prise secteur soit accessible. Ne pas déplacer l'appareil une fois qu'il est plein : vous pourriez déformer sa carrosserie en plus d'entraîner des réparations. Les composants électriques ne doivent pas être directement accessibles.

- ✓ Maintenir les enfants éloignés de l'appareil
- ✓ Ne pas utiliser l'appareil à l'extérieur

Dans le cas où du liquide serait accidentellement renversé

(bouteille cassée, etc.) sur des composants électriques (moteur, etc.), veuillez débrancher immédiatement la prise secteur.

Pour éviter tout risque d'incendie, d'électrocution ou de blessure, ne pas immerger le câble d'alimentation, la prise ou l'appareil lui-même dans l'eau ou tout autre liquide. Ne pas manipuler l'appareil avec les mains mouillées.

Maintenez l'appareil éloigné de toute source de chaleur et ne l'exposez pas directement au soleil.

Ne laissez pas pendre le câble d'alimentation d'une table ou être en contact avec des coins tranchants ou des surfaces chaudes.

Ne tirez pas sur le câble d'alimentation, saisissez la prise pour débrancher l'appareil.

Assurez-vous que la zone où votre appareil est situé est capable de supporter son poids lorsqu'il est chargé (une bouteille de 75 cl pèse environ 1,3 kg). Votre cave doit être placée sur une surface plane.

Pour prévenir tout dommage du joint de la porte, assurez-vous que la porte est entièrement ouverte lorsque vous souhaitez tirer une clayette.

Sécurité des enfants et des autres personnes vulnérables

- Cet appareil peut être utilisé par des enfants ayant 8 ans et plus, et par des personnes ayant des capacités physiques, sensorielles ou mentales réduites ou un manque d'expérience et de connaissances, à condition qu'elles soient supervisées ou qu'elles aient reçu des instructions concernant l'utilisation de l'appareil en toute sécurité et qu'elles comprennent les dangers encourus.
- Le nettoyage et l'entretien par l'utilisateur ne doivent pas être effectués par des enfants, sauf s'ils ont plus de 8 ans et qu'ils sont surveillés.
- Conservez tous les emballages hors de portée des enfants car il existe un risque de suffocation.
- Risque que l'enfant se retrouve coincé : qu'un enfant se retrouve bloqué dans l'appareil ou y suffoque ne sont pas des faits du passé. Toutefois, des appareils jetés ou abandonnés demeurent dangereux, même s'ils sont "juste laissés dans le garage quelques jours".
- Si vous décidez de mettre au rebut l'appareil, débranchez-le de la prise murale, coupez le câble d'alimentation (aussi proche de l'appareil que vous le pouvez) et retirez la porte afin d'empêcher les enfants de jouer avec, de subir un choc électrique ou de s'enfermer à l'intérieur.
- Si l'appareil, doté d'un joint de porte magnétique, doit être remplacé par un autre appareil doté d'un loquet sur la porte ou sur le joint, vérifiez bien que le loquet est hors d'état de fonctionner avant de vous débarrasser de l'ancien appareil. Cela évitera de transformer cet appareil en piège pour les enfants.
- Maintenir l'appareil et son cordon hors de portée des enfants de moins de 8 ans.
- Avant de jeter votre cave, veillez à bien retirer la porte.

Laissez également les clayettes qui étaient à l'intérieur de l'appareil de manière à ce que les enfants ne puissent pas grimper à l'intérieur.

- Les enfants doivent être surveillés afin qu'ils ne jouent pas avec l'appareil.
- Remarque: Les enfants de 3 à 8 ans peuvent charger et décharger l'appareil

Sécurité générale

ATTENTION — Cet appareil est conçu pour fonctionner dans un foyer domestique ou pour une utilisation similaire comme :

- ✓ Les zones de cuisine réservées au personnel des magasins, des ateliers et autres milieux professionnels,
- ✓ Les maisons secondaires et lieux utilisés par des clients de l'hôtel, motels et autres environnements résidentiels,
- ✓ Les environnements comme les chambres d'hôtel,
- ✓ Les restaurants et établissements similaires, sauf détaillants.

ATTENTION — Afin d'éviter tout danger dû à l'instabilité de l'appareil, il est important de le fixer et le monter selon les instructions d'installation.

ATTENTION — Ne rangez jamais de substances inflammables comme des aérosols à l'intérieur de cet appareil car elles pourraient s'y déverser.

ATTENTION — Si le cordon d'alimentation est endommagé, vous devez le remplacer immédiatement auprès de votre fabricant ou d'un revendeur qualifié afin d'éviter tout risque d'électrocution.

ATTENTION — Maintenez la ventilation bien ouverte et vérifiez bien que l'air peut circuler par les ouvertures, en particulier pour les appareils destinés à être encastrés ou intégrés.

ATTENTION — N'utilisez pas de dispositifs mécaniques ou autres moyens pour accélérer le processus de dégivrage, autres que ceux recommandés par le fabricant.

ATTENTION — N'endommagez pas le circuit de réfrigération.

ATTENTION — N'utilisez pas d'appareils électriques à l'intérieur du compartiment, sauf si ces derniers sont tolérés par le fabricant.

ATTENTION — Le gaz réfrigérant et le gaz isolant sont inflammables. Lors de l'élimination de l'appareil, faites appel à un centre de retraitement ou d'élimination des déchets agréé. N'exposer pas l'appareil à une flamme.

ATTENTION — Le gaz réfrigérant de cet appareil est le R600a, tout produit inflammable et explosif ne doit pas être mis dans la cave ou près de celle-ci afin d'éviter le déclenchement d'un feu ou d'une explosion.

Liquide réfrigérant

De l'isobutane réfrigérant (R600a) est utilisé dans le circuit réfrigérant de l'appareil. Il s'agit d'un gaz naturel hautement inflammable, et donc dangereux pour l'environnement. Pendant les transports et l'installation de l'appareil, vérifiez qu'aucun des composants du circuit de réfrigération ne soit endommagé. Le réfrigérant (R600a) est un liquide inflammable.

Attention : risque d'incendie

Si le circuit de réfrigération est endommagé :

- ✓ Évitez les flammes nues et toute source d'incendie.
- ✓ Ventilez bien la pièce où se trouve l'appareil.

Il est dangereux de modifier la composition de cet appareil, de quelque manière que ce soit. Tout dommage fait au cordon peut provoquer un court-circuit, et/ou une électrocution.

Sécurité électrique

- Nous ne pouvons pas être tenus pour responsables de tout incident causé par une mauvaise installation électrique.
- Le cordon d'alimentation ne doit pas être rallongé. N'utilisez ni prolongateur, ni adaptateur, ni prise multiple.
- Vérifiez bien que la prise murale n'est pas endommagée. Une prise murale en mauvais état pourrait entraîner une surchauffe de l'appareil et son explosion.
- Vérifiez bien que vous pouvez accéder à la prise murale de l'appareil.
- Ne tirez jamais sur le câble principal.
- Ne supprimez jamais la mise à la terre.
- Si la prise murale est lâche, ne branchez pas le cordon. Il existe un risque d'électrocution ou d'incendie.
- Vous ne devez jamais utiliser l'appareil si le cache de l'éclairage intérieur n'est pas en place.
- Cet appareil fonctionne sur un courant à phase unique de 220~240V/50Hz.
- Si le câble d'alimentation est endommagé, ne procédez pas à son remplacement mais contactez votre service après-vente.
- La prise de courant doit être facilement accessible mais hors de portée des enfants. En cas d'incertitude, adressez-vous à votre installateur.

Utilisation quotidienne

- Cet appareil est uniquement destiné à mettre à température des bouteilles de vin.
- Ne stockez jamais de substances ou de liquides inflammables à l'intérieur de l'appareil, cela provoquerait un risque d'explosion.
- Ne faites pas fonctionner d'autres appareils électriques à l'intérieur de cet appareil (mixeurs, turbines à glace électrique, etc.).
- Lorsque vous débranchez l'appareil, tenez toujours la prise dans vos mains et ne tirez pas sur le cordon.
- Ne placez pas d'objets chauds près des composants en plastique de cet appareil.
- Les recommandations du fabricant quant au stockage de l'appareil doivent être strictement respectées. Référez-vous aux instructions correspondantes.
- L'appareil doit être tenu éloigné des bougies, luminaires et autres flammes nues afin d'éviter les risques d'incendie.
- L'appareil est destiné à garder des boissons pour une utilisation normale domestique comme expliqué dans ce manuel d'utilisation.
- L'appareil est lourd. Soyez prudent lorsque vous le déplacez. Si votre appareil est équipé de roulettes, rappelez-vous qu'elles servent uniquement à faciliter les petits mouvements. Ne le déplacez pas sur de plus longs trajets.
- N'utilisez jamais l'appareil ou ses éléments pour vous appuyer.
- Pour éviter les chutes d'objets et empêcher de détériorer l'appareil, ne surchargez pas les compartiments de l'appareil.

Attention : nettoyage et entretien

- Avant tout entretien, débranchez l'appareil et coupez le courant.
- Ne nettoyez pas l'appareil avec des objets métalliques, un système à vapeur, des huiles volatiles, des solvants organiques ou des composants abrasifs.
- Ne nettoyez aucune partie de l'appareil avec des produits inflammables. Les vapeurs peuvent provoquer un risque d'incendie ou d'explosion.
- N'utilisez pas d'objets tranchants ou pointus pour retirer la glace. Utilisez un grattoir en plastique.

Informations importantes à propos de l'installation

- Cet appareil est destiné uniquement au stockage du vin.
- Cet appareil de réfrigération ne convient pas pour la congélation des denrées alimentaires.
- Il est recommandé de régler la cave à vin sur 12°C.
- Les clayettes placées en mode usine constituent l'utilisation la plus efficace de l'énergie pour les appareils frigorifiques.
- Évitez d'installer votre appareil dans des zones humides.
- Gardez l'appareil éloigné de la lumière directe du soleil et des sources de chaleur (poêle, chauffage, radiateur, etc.). Une exposition directe à la lumière solaire peut affecter le revêtement acrylique et les sources de chaleur peuvent augmenter la consommation électrique. Des températures ambiantes extrêmement froides ou chaudes peuvent aussi entraîner une mauvaise performance de l'appareil.
- Branchez votre cave à vin à une prise terre murale exclusivement et uniquement réglementaire. En aucun cas vous ne devez réduire ou supprimer la troisième broche de mise à la terre du cordon d'alimentation. Toutes les questions concernant la puissance et /ou mise à la terre doivent être adressées à un électricien certifié ou un centre de service

autorisé.

- Pour que les branchements électriques soient corrects, suivez bien les consignes livrées dans ce manuel.
- Déballez l'appareil et vérifiez qu'il n'est pas endommagé visuellement. Ne branchez pas l'appareil si ce dernier est endommagé. Signalez tout dommage au point de vente où vous l'avez acheté. Dans ce cas, conservez l'emballage.
- Il est recommandé d'attendre au moins 24 heures avant de brancher l'appareil au courant, afin que le compresseur soit bien alimenté en huile.
- Une bonne circulation de l'air est nécessaire, afin d'éviter les risques de surchauffe. Pour que la ventilation soit suffisante, suivez bien les consignes d'installation fournies.
- Dès que possible, évitez que l'appareil ne touche les parois murales et/ou ne soit en contact avec des éléments chauds (compresseur, condensateur) afin d'éviter les risques d'incendie. Respectez toujours bien les consignes d'installation.
- L'appareil ne doit pas être situé à côté de radiateurs ou de feux de cuisson.
- Vérifiez bien que les prises sont accessibles une fois l'appareil installé.
- Veillez à ne pas coincer ou endommager le cordon d'alimentation lors de la mise en place de l'appareil.

Économies d'énergie

Pour limiter la consommation électrique de votre appareil :

- ✓ Installez-le dans un endroit approprié (voir chapitre « Instructions d'installation »).
- ✓ Gardez les portes ouvertes le moins de temps possible.
- ✓ Veillez au fonctionnement optimal de votre appareil en nettoyant périodiquement le condenseur (voir chapitre «

Nettoyage et entretien »).

✓ Contrôlez périodiquement les joints des portes et assurez-vous qu'elles ferment toujours de manière efficace. Si ce n'est pas le cas, adressez-vous à votre service après-vente.

✓ Recommandations d'agencement : L'agencement suivant, des équipements de votre appareil (clayettes...), est recommandé pour que l'énergie soit utilisée le plus rationnellement possible par l'appareil de réfrigération.

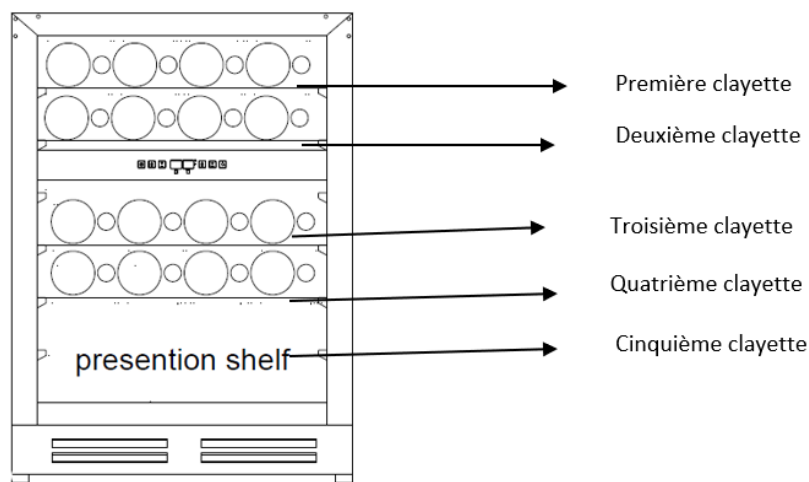

✓ Le thermostat de l'appareil est électronique et vous permet de régler la température entre 5 et 20 degrés. Pour le stockage du vin, il est recommandé de régler votre appareil sur 12 degrés. Cette température peut être adaptée selon le type de vin stocké. Un réglage sur une température supérieure à 12 degrés diminuera la consommation énergétique de l'appareil. Un réglage sur une température inférieure à 12 degrés augmentera la consommation énergétique de l'appareil. Certains modèles permettent de régler différents niveaux de températures dans une même cave. L'appareil garantit que la température est maintenue tant qu'il est en fonctionnement et qu'il est utilisé dans des conditions normales d'utilisation. La température à l'intérieur de l'appareil peut être influencée par de nombreux facteurs : température ambiante, exposition au soleil, nombre d'ouvertures de porte et quantité de bouteilles stockées... Les légers changements de température sont parfaitement normaux.

Dépannage

- Toute opération électrique doit être effectuée par un technicien qualifié et compétent.
- Cet appareil doit être dépanné par un Centre de Réparation Agréé, et seules des pièces d'origine doivent être utilisées.

Cet appareil est réservé à un usage exclusivement domestique. Le fabricant ne saurait être tenu responsable d'une autre utilisation.



R600a

Instructions de sécurité

Attention — N'obstruer aucune grille de ventilation de l'appareil, veillez à ce que les ouvertures d'aération soient toujours libres.

Attention — Ne pas stocker de substances explosives comme les bombes d'aérosol avec un propulseur inflammables dans cet appareil.

Attention — Ne pas endommager le circuit frigorifique de l'appareil.

Attention — Les unités de réfrigération fonctionnant avec de l'isobutane (R600a) ne peuvent être placées dans une zone avec des sources d'ignition (par exemple, descellé contacts électriques ou lorsque le fluide frigorigène pourrait rassembler en cas de fuite). Le type de fluide frigorigène est indiqué sur la plaque signalétique de l'armoire.

Attention — Ne pas utiliser d'appareils électriques dans les compartiments de l'appareil, sauf s'ils sont du type recommandé par le fabricant.



Cet appareil est conforme à toutes les directives européennes en vigueur et à leurs modifications éventuelles.

Base EPREL

Pour en savoir plus sur votre produit, consulter la Base EPREL en ligne. Tel que défini dans le règlement délégué (UE) 2019/2016 de la Commission, toutes les informations relatives à cet appareil de réfrigération sont disponibles sur la Base EPREL (European Product Database for energy labelling). Cette base vous permet de consulter les informations et la documentation technique de votre appareil de réfrigération. Vous pouvez accéder à la Base EPREL en scannant le QR code présent sur l'étiquette énergie de votre appareil ou en vous rendant directement sur : www.ec.europa.eu et en renseignant le modèle de votre appareil de réfrigération.

2. DESCRIPTION DE L'APPAREIL

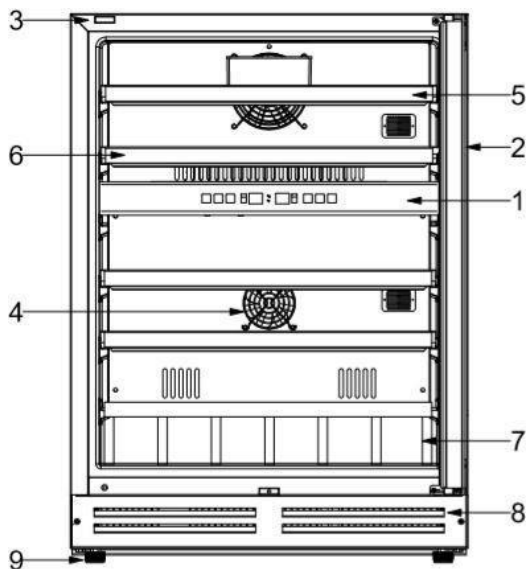

- 1) Panneau de contrôle
- 2) Porte vitrée
- 3) Système push-pull
- 4) Cache du ventilateur
- 5) Clayette 1
- 6) Clayette 2
- 7) Clayette de présentation
- 8) Plinthe
- 9) Pieds

3. PLAQUE SIGNALÉTIQUE

Ci-dessous l'exemple d'une plaque signalétique :

● BLAUPUNKT		ELECTRIC DIAGRAM Schéma électrique
Model n.o.	5WK820FFOR	
Service Ref	5WK820FFOR/1	
Product code	EG1708	
S/N		
Factory ref.	VK132GD	
Climate class	N/SN	
Net volume	135L	
Energy consumption anual	157 kWh/an	
Energy consumption 24h at 16°C	0,119 kWh/24h	
Energy consumption 24h at 32°C	0,562 kWh/24h	
Refrigerant gas	R600A/35g	
Foaming agent	Cyclopentane	
Voltage	220-240V AC	
Frequency	50 Hz	
Pow maximum/Amperage	80W/1.2 A	
Light power	Max 25 W	
Class of protection against electric shock	II	<p>HK Appliances GmbH Werkstrasse 3 32289 Röttinghausen www.blaupunkt-einbaugeräte.com</p> <p>Made in PRC</p>

La plaque signalétique collée à l'intérieur ou à l'arrière de l'appareil (selon modèle) comporte toutes les informations spécifiques à votre appareil.

Nous vous conseillons de noter son numéro de série sur ce livret avant son installation, pour vous y référer si nécessaire ultérieurement (intervention technique, demande d'assistance, etc.).



En effet, une fois l'appareil installé et chargé, son accès y est plus compliqué.

ATTENTION : aucune assistance ne pourra vous être donnée sans ces informations.

4. INSTRUCTIONS D'INSTALLATION

Avant d'utiliser votre cave à vin

- Enlevez l'emballage extérieur et intérieur.
- Laissez votre appareil en position verticale au repos pendant environ 24h avant sa mise en service. Cela permettra de réduire la possibilité d'un dysfonctionnement du système de refroidissement dû au transport.
- Nettoyez l'intérieur à l'aide d'un chiffon doux et d'eau tiède.
- Lorsque vous installez votre appareil, merci de choisir un lieu autorisé.
- Il est recommandé d'être au moins 2 personnes pour bouger et installer la cave. Veillez à ne pas faire traîner l'appareil au risque de vous occasionner des blessures (au dos, etc.).
- Placez la cave dans un endroit assez résistant pour supporter le poids en charge pleine. Pour la mettre à niveau ajustez la hauteur des pieds réglables au-dessous de la cave.
- Une ventilation adéquate est nécessaire, n'obstruez aucune sortie d'air.
- N'est pas conçu pour être place dans un garage, sous-sol ou autre lieu du même type.
- L'appareil est destiné à un usage seulement intérieur.
- Cet appareil est **uniquement conçu pour être intégré** dans des colonnes de cuisines équipées.
- Branchez la cave à une prise unique et veillez à la caler parfaitement et à ajuster l'horizontalité de votre cave à vin (l'utilisation d'un niveau à bulles est conseillée). Ceci évitera tout mouvement dû à l'instabilité, générateur de bruit et de vibration et assurera la parfaite herméticité de la porte.
- Cet appareil est uniquement réservé au stockage de vins.
- Cet appareil utilise du gaz réfrigérant inflammable, veuillez donc à ne jamais endommager le

tuyau de refroidissement pendant le transport.

Attention

- Stockez des bouteilles fermées.
- Ne surchargez pas l'appareil.
- N'ouvrez pas la porte plus que nécessaire.
- Ne couvrez pas les clayettes avec des feuilles d'aluminium ou tout autre matériau qui pourrait empêcher une bonne circulation de l'air.
- Si la cave à vin doit être laissée vide pendant une longue période, il est suggéré de débrancher l'appareil et, après un nettoyage très soigneux, de laisser la porte entrouverte pour laisser l'air circuler et prévenir la formation de moisissures et d'odeurs.

ATTENTION : merci d'éloigner l'appareil de toute substance pouvant entraîner un risque incendie.

Plages de températures ambiantes

Cet appareil est indiqué pour un fonctionnement dans des pièces dont la température ambiante est bien spécifique, cette classe climatique est indiquée sur la plaque signalétique.

CLASSE	SYMBOLE	PLAGE DE TEMPÉRATURE AMBIANTE (°C)
Tempérée élargie	SN	De +10 à +32
Tempérée	N	De +16 à +32
Subtropicale	ST	De +16 à +38
Tropicale	T	De +16 à +43

Cet appareil de réfrigération est destiné à être utilisé à des températures ambiantes comprises entre 16°C et 32 °C.

Schémas d'encastrement

Avertissement : pour assurer le bon fonctionnement de l'appareil, les grilles d'aération ne doivent jamais être obstruées ni recouvertes.

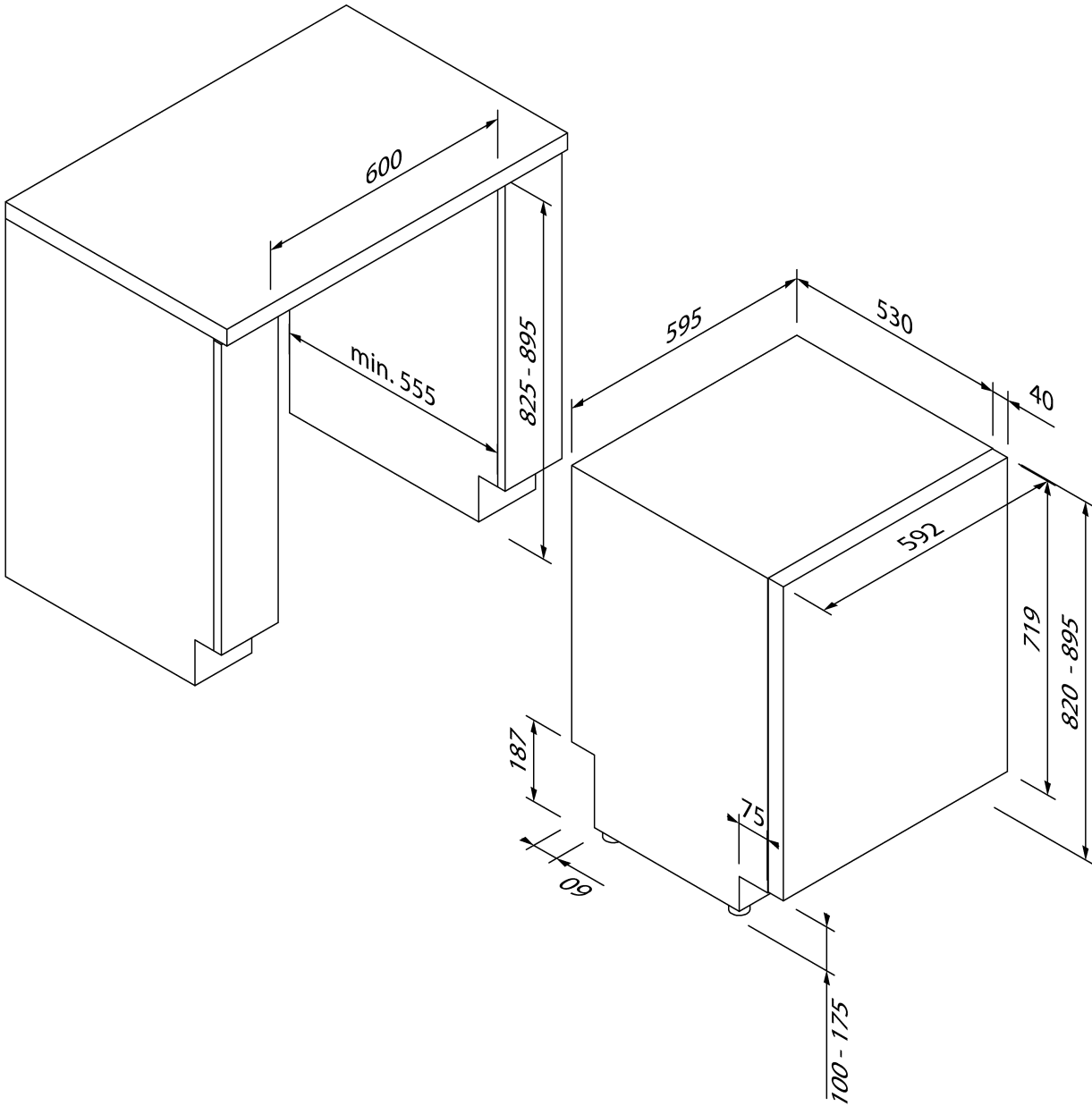



Une mauvaise installation de votre appareil ne permettra pas au système de déclenchement d'ouverture de porte de fonctionner correctement. Assurez-vous de respecter les instructions ci-dessus.

Système d'ouverture push-pull électronique

Appuyer deux fois de suite dans la zone d'ouverture en haut à gauche. Attention, il ne faut pas laisser plus d'une seconde entre les deux touches. Il est normal qu'il y ait un délai entre le moment où vous appuyer sur la zone de votre cave et le moment où la porte de la cave s'ouvre.

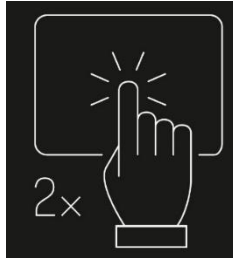

Par ailleurs, le système est électronique, il ne nécessite aucun ajustement de votre part.



Avant de refermer la porte délicatement, merci d'attendre que le système d'ouverture revienne à sa position initiale. Forcer lors de la fermeture risque d'endommager le système push-pull.

5. INSTRUCTIONS D'UTILISATION

Il est recommandé d'installer votre appareil **dans un endroit où la température ambiante est comprise entre 16-32°C**. Si la température ambiante est supérieure ou inférieure à la température recommandée, la performance de l'unité peut être influencée et il peut être impossible d'obtenir une température entre 5- 12°C/12-20°C.

Réglage de la température

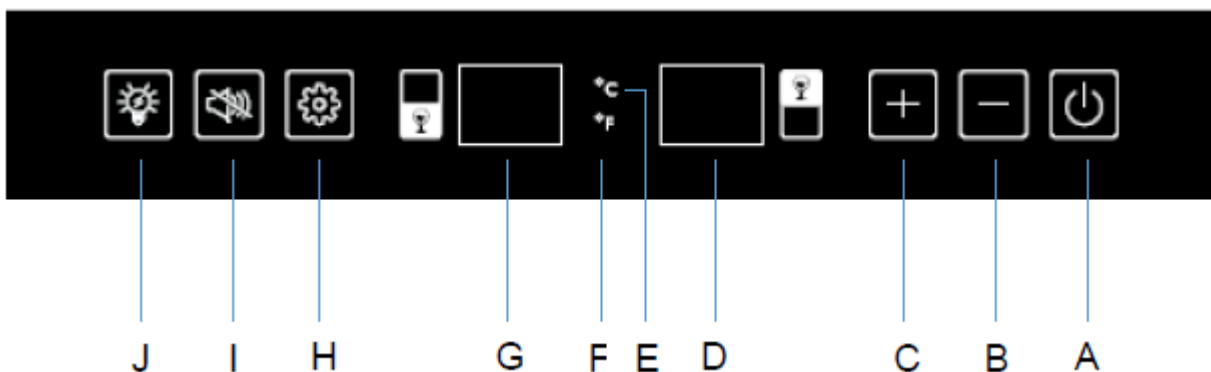



A	Bouton ON/OFF ; pour allumer et éteindre l'appareil. Appuyez une fois pour allumer. Appuyez et maintenez 5 secondes pour éteindre.
B	Diminue la température de 1 degré Celsius ou 1 degré Fahrenheit.
C	Augmente la température de 1 degré Celsius ou 1 degré Fahrenheit.
D	Écran d'affichage électronique de la température du compartiment supérieur. 5 secondes après le réglage effectué, l'écran affichera automatiquement la température réglée.

E	Affichage de la température en Celsius.
F	Affichage de la température en Fahrenheit.
G	Écran d'affichage électronique de la température du compartiment inférieur. 5 secondes après le réglage effectué, l'écran affichera automatiquement la température réglée.
H	Bouton sélecteur de compartiment (inférieur ou supérieur). Une fois le compartiment sélectionné, la température de réglage clignotera
I	Bouton interrupteur d'alarme, appuyez une fois pour couper l'alarme. Appuyez et maintenez 5 secondes pour changer l'unité de température en degrés Celsius ou en degrés Fahrenheit.
J	Bouton de contrôle de la lumière intérieure ; pour allumer et éteindre l'appareil.

Sélection de la température

Votre cave à vin dispose de deux compartiments distincts. La température du compartiment supérieur peut être choisie entre +5 et +12°C, plage adaptée aux champagnes et vins blancs. La température du compartiment inférieur peut être choisie entre +12 et +20°C, plage idéale pour stocker des vins rouges.

IMPORTANT : il est possible de paramétrer simultanément 12°C dans chacune des zones. Toutefois, et pour une performance optimale, il est recommandé de sélectionner deux températures différentes de 3°C minimum (exemple : 5°C en haut et 8°C en bas). L'écart maximal de température entre les deux zones est de 10°C. Il faut toujours paramétrer la zone la plus froide dans le compartiment supérieur et la zone la plus chaude dans le compartiment inférieur (exemple : 5°C en haut et 15°C en bas).

- Pour sélectionner la zone de température, appuyer une fois sur (H), la zone supérieure clignotera et sera sélectionnée. Pour sélectionner la zone inférieure appuyer de nouveau sur la touche (H). Le réglage ne peut être défini que lorsque la zone de température clignote.
- Appuyez sur les touches « + » ou « - » (C ou B) pour régler la température interne de chaque zone. Les températures en degrés apparaîtront sur chaque écran correspondant aux zones distinctes  pour le compartiment du haut et  pour le compartiment du bas.
- Lors de la première mise en service, les écrans d'affichage indiqueront les températures préprogrammées d'usine. Appuyez sur les boutons « + » ou « - » (C ou B) des compartiments respectifs pour choisir la température que vous voulez.
- La température augmentera de 1°C ou 1°F si vous appuyez une fois sur le bouton « + » (C) ou diminuera de 1°C/1°F si vous appuyez une fois sur le bouton « - » (B).

Lorsque la température ambiante est de 25°C et que le refroidisseur de vin n'a pas de bouteille, il faut environ 12 minutes pour augmenter la température du refroidisseur de vin de 5°C à 12°C. Dans les mêmes circonstances, il faudra environ 25 minutes pour faire baisser la température du refroidisseur de 12°C à 5°C. Moins la température est élevée, moins il faudra de temps. La température de réglage de la zone supérieure doit être inférieure à celle de la zone inférieure

Affichage de la température

La température affichée est la température réglée.

Pour voir à tout moment la température réelle de chaque zone, appuyez sur les boutons B et C du panneau de contrôle pendant 3 secondes. La température réelle clignotera temporairement sur l'écran d'affichage. Ensuite, la température réglée du compartiment respectif s'affichera quand vous arrêterez d'appuyer sur les deux boutons.

NOTE : lors de la première utilisation ou après avoir mis en fonctionnement la cave à vin à la suite d'une longue période d'inutilisation, la température réelle ne sera pas immédiatement la température réglée. En effet, il faut attendre quelques heures pour une mise en température de la cave à vin afin d'avoir une température homogène. Pour éviter une condensation trop importante lorsque la température ambiante est supérieure à 28°C, ne pas descendre la température en-dessous de 7°C.

IMPORTANT : après avoir débranché, éteint l'appareil ou après une coupure de courant, il est impératif d'attendre 5 minutes avant de le rallumer.

Alarme de température

Votre appareil est équipé d'une alarme visuelle et sonore de température. Dans le cas où les codes erreurs HH et LL apparaissent sur l'écran du panneau de contrôle, vérifiez que vous ne vous trouvez pas dans les situations suivantes :

- La porte de l'appareil est mal fermée
- L'appareil a été mis en route dans les dernières 24 heures, ou vous avez ajouté une grande quantité de bouteilles en une seule fois. Dans ce cas il est possible d'avoir un délai plus important pour atteindre la température demandée. La température ambiante initiale ou encore le nombre de bouteille installée dans l'appareil peuvent avoir un impact sur la température interne.

Sinon, arrêtez et débranchez votre appareil et contactez le Service après-vente en leur communiquant le code qui était affiché.

Alarme de la porte

Une alarme sonore se met en fonctionnement et les écrans d'affichage se mettent à clignoter en cas de fermeture incorrecte de la porte pendant une durée supérieure à 60s. Appuyez sur la touche I pour arrêter le son de l'alarme.

Lumière intérieure

Le fait d'appuyer 5 secondes sur la touche  (J) vous permet de choisir deux modes d'éclairage intérieur :

- Un mode temporaire : la lumière s'allume lors de l'ouverture de la porte et s'éteint à la fermeture de celle-ci. Ce mode d'éclairage économique est le mode par défaut.
- Un mode permanent : la lumière s'allume/se désactive uniquement par une brève pression sur la touche J.

Refroidissement ventilé / mode silence

Les caves sont conçues pour préserver vos vins dans de parfaites conditions sur de longues périodes en toute sécurité. Toutefois, les systèmes à refroidissement ventilé peuvent occasionner des nuisances sonores, c'est la raison pour laquelle le mode silence est le réglage usine par défaut. Ainsi, vous avez la possibilité de désactiver le mode silence pour basculer sur le mode refroidissement ventilé en appuyant 5s sur la touche C. La cave émettra 5 signaux sonores pour confirmer le passage en refroidissement ventilé. À l'inverse, pour désactiver ce dernier et revenir au mode silence par défaut, maintenez la touche B pendant 5s. La cave émettra 3 signaux sonores pour confirmer le passage en mode silence.

Modes

MODE DEMO ECO

Le mode démo éco peut être activé durant la présentation de l'appareil lors d'expositions, de salons ou dans des salles de vente par exemple. En mode démo éco, le compresseur et tous les ventilateurs sont éteints. En appuyant simultanément sur les touches « + » et « - » (C et B) et lumière (J) pendant au moins 5 secondes, le voyant clignote cinq fois pour confirmer l'activation et la cave fonctionnera en mode éco démo. Ce mode peut être quitté en répétant le processus ci-dessus, à savoir que le compresseur et le ventilateur mettront 5 minutes à redémarrer ensuite.

6. ÉQUIPEMENT

Le système de climatisation

Selon l'avis des spécialistes, la température idéale de conservation des vins se situe autour de 12°C, dans une fourchette de 10° à 14°C. Ne pas confondre avec la température de service, qui elle varie selon la spécificité de chaque type de vin de 5 à 20°C.

Il est surtout important d'éviter les variations brutales de température. Conçu par des spécialistes pour des œnophiles, cet appareil, contrairement au simple réfrigérateur, prend en compte la sensibilité des grands crus aux variations brutales de températures en assurant un contrôle fin d'une **température moyenne constante**.

Le système anti-vibration

Le compresseur frigorifique est équipé d'amortisseurs spéciaux (les *silent-blocks*) et la cuve intérieure est isolée de la carrosserie par une épaisse couche de mousse de polyuréthane. Ces caractéristiques permettent d'éviter la transmission de vibration à vos vins.

Le système anti-UV

La lumière accélère le vieillissement de vos vins. Dans nos caves à porte pleine, vos vins sont naturellement à l'abri, sous réserve bien entendu d'ouvertures pas trop fréquentes. Ce modèle à porte vitrée a fait l'objet d'un traitement particulier, qui filtre les rayons ultra-violets néfastes ; vos vins sont donc parfaitement à l'abri.

Dégivrage

Votre appareil est équipé d'un cycle automatique de dégivrage. Pendant l'arrêt du cycle de refroidissement, les surfaces réfrigérées de l'appareil dégivrent automatiquement. L'eau de dégivrage ainsi récupérée est évacuée vers un bac d'évaporation des condensas qui est situé à l'arrière de l'appareil près du compresseur. La chaleur produite par le compresseur évapore ensuite les condensas récupérés dans le bac.

Clayettes

- Pour éviter d'endommager le joint de la porte, assurez-vous que la porte est bien ouverte avant de tirer les clayettes pour mettre ou enlever les bouteilles.
- Pour un accès plus simple au contenu des clayettes, vous devez faire glisser la clayette vers l'extérieur d'environ 1/3. Cependant, elles sont conçues avec une butée d'arrêt de chaque côté pour éviter que les bouteilles ne tombent.
- Pour retirer ou positionner les clayettes, déplacez la clayette jusqu'à ce que les découpes de celles-ci soient alignées avec les arrêts plastiques. Soulevez la clayette. Assurez-vous de bien repositionner la clayette lorsque vous la remettez en place.

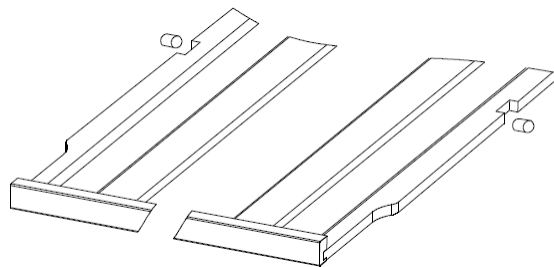

7. CHARGEMENT

Les quantités maximales de chargement annoncées de bouteilles sont données à titre indicatif, ne sont pas contractuelles, et permettent (comme les litrages des réfrigérateurs) d'avoir une estimation rapide de la taille de l'appareil.

Elles correspondent à des tests effectués avec une bouteille étalon : la bouteille de type « bordelaise tradition en 75 cl » (la normalisation reconnaît pour chaque forme de bouteille, une origine géographique : bordelaise, bourguignonne, provençale, etc. et un type : tradition, lourde, allégée, flûte, etc., comportant chacune des diamètres et des hauteurs qui leurs sont propres).

Dans la réalité, on pourrait ranger, à l'extrême, plus de bouteilles en empilage monotype et sans clayettes mais une « cave variée » se constitue d'une grande variété de bouteilles et l'aspect « pratique » de la gestion quotidienne d'une cave limite son chargement. Vous en chargerez donc probablement un peu moins que le maximum annoncé.

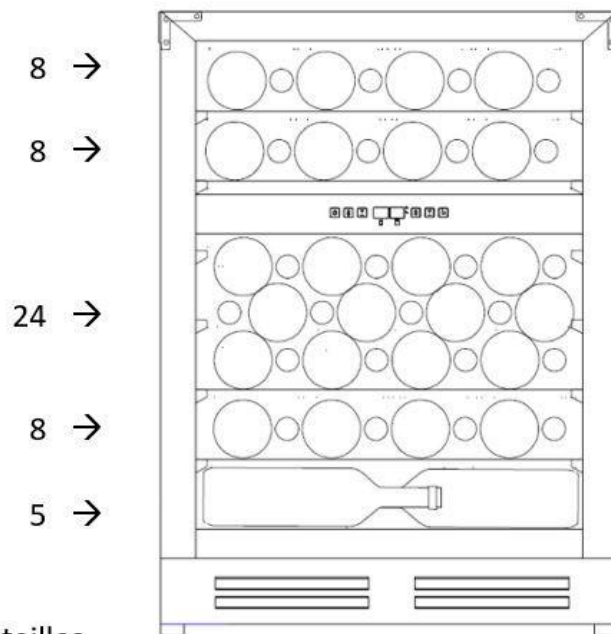

Total 53 bouteilles

- Vérifiez que vous pouvez fermer la porte sans toucher une bouteille avant de la fermer.
- Lorsque vous chargez plusieurs bouteilles à la fois, cela prendra plus de temps pour l'appareil d'atteindre la température désirée.

Exemples de températures de service

À respecter lors de vos dégustations pour éviter de passer à côté de la richesse des arômes de vos vins ! Les opinions varient, la température ambiante également mais beaucoup s'accordent sur :

Vin pétillant (p.e. Prosecco Frizzante, Lambrusco, Secco)	5 – 7° C
Vin effervescent (p.e. Champagne, Sekt, Prosecco Spumante, Cava)	5 – 7° C
Champagne vintage	8 – 10° C
Vin blanc, léger et frais	8 – 10° C
Vin doux (p.e. Vins de liqueur, Sauternes)	8 – 12° C
Vin blanc, corsé, mûri (p.e. élevé en barrique)	12 – 14° C
Vin rosé	8 – 12° C
Vin rouge, jeune, léger (p.e. Bardolino, Beaujolais Primeur, Valpolicella)	14 – 18° C
Vin rouge, corps moyen (p.e. Chianti, Pinot Noir)	16 – 18° C
Vin rouge, corsé, mûri (p.e. Gran Reserva, Bordeaux Gran Crû, élevé en barrique)	18° C

8. NETTOYAGE ET ENTRETIEN

Avant de nettoyer votre appareil (opération à faire régulièrement), débranchez l'appareil en retirant la prise de courant ou en débranchant le fusible dont elle dépend.

Nous vous conseillons, avant la première utilisation et de façon régulière, de nettoyer l'intérieur comme l'extérieur (face avant, latérales et dessus) avec un mélange d'eau tiède et de produit de lavage doux. Rincez avec de l'eau pure, laissez sécher totalement avant de rebrancher. N'utilisez ni solvants, ni agents abrasifs.

Lors de la première mise sous tension, des odeurs résiduelles peuvent subsister. Dans ce cas, faites fonctionner l'appareil à vide pendant quelques heures, en paramétrant la température la plus froide. Le froid annihilera ces odeurs possibles.

En cas de coupure de courant

La majorité des coupures de courant sont résolues pendant une courte période. Une coupure de 1 ou 2 heures n'affectera pas les températures de votre cave. Afin de protéger vos vins pendant les coupures de courant, pensez à minimiser le nombre d'ouvertures de porte. Pour des coupures de courant de très longue durée, prenez les mesures nécessaires pour protéger votre vin.

- Si l'appareil est débranché, éteint ou s'il y a une coupure de courant vous devez attendre de 3 à 5 minutes avant de le redémarrer. Si vous essayez de le redémarrer avant ce délai, le compresseur se mettra en fonction seulement au bout de 3/5 minutes (si la température le nécessite).
- Au premier démarrage et suite à un arrêt prolongé de la cave, il est possible qu'au moment du redémarrage les températures choisies et celles affichées ne correspondent pas. Ceci est normal. Il sera alors nécessaire d'attendre quelques heures avant que les températures retrouvent leur stabilité.

Si vous partez en vacances

- **Courts séjours** : laissez votre cave fonctionner pendant votre séjour si celui-ci dure moins de 3 semaines.
- **Longs séjours** : si votre appareil venait à ne pas être utilisé pendant plusieurs mois, retirez toutes les bouteilles et tous les accessoires, éteignez et débranchez l'appareil de la prise de courant. Nettoyez et séchez soigneusement l'intérieur et l'extérieur de l'appareil. Laissez également la porte ouverte, en la bloquant si nécessaire, pour éviter la formation de condensas, odeurs, moisissure.

Si vous devez déplacer votre cave à vin

- Débranchez votre cave avant toute opération.
- Enlevez toutes les bouteilles présentes dans la cuve et fixez les éléments mobiles.
- Pour éviter d'endommager les vis de mise à niveau des pieds, vissez-les à fond dans leur base.
- Fermez entièrement la porte.
- Déplacez l'appareil en position verticale de préférence ou notez à partir des inscriptions portées sur l'emballage, le sens sur lequel peut être couché l'appareil. Protégez également votre appareil avec une couverture ou un tissu similaire.

9. EN CAS DE PANNE

Malgré tout le soin que nous apportons à nos fabrications, une panne n'est jamais totalement exclue. Avant de contacter le service après-vente de votre revendeur, vérifiez néanmoins que :

- La prise de courant est toujours en place
- Il n'y a pas de coupure de courant
- Que la panne n'a pas pour origine l'une de celles décrites dans le tableau en fin de ce manuel

IMPORTANT : si le cordon d'alimentation fourni est endommagé, il doit être remplacé par le fabricant, un service agréé de la marque ou du revendeur. Dans tous les cas, il doit être remplacé par un personnel qualifié pour éviter tout risque de blessure.

SI CES CONTROLES NE DONNENT RIEN, CONTACTEZ ALORS LE SERVICE APRES-VENTE DE VOTRE REVENDEUR.

ATTENTION !

Débranchez la prise murale avant toute opération d'entretien ou réparation !

Pièces détachées et SAV

Les pièces de rechange esthétiques et fonctionnelles sont mises à disposition des réparateurs professionnels et utilisateurs finaux pendant une période minimale de 7 ans (pièces fonctionnelles) ou 10 ans (pièces esthétiques) à compter de la mise sur le marché de la dernière unité du modèle.

La liste des pièces de rechange et la procédure pour les commander sont accessibles sur le site internet suivant : www.blaupunkt-einbaugeraete.com

Cette référence bénéficie d'une garantie pièces de 2 ans.

10. PROBLEME ET CAUSE POSSIBLE

Vous pouvez résoudre de nombreux problèmes simples de votre cave à vin, en évitant de faire appel à votre service après-vente. Essayez avec les suggestions ci-dessous.

PROBLEME	CAUSE POSSIBLE
<i>La cave ne démarre pas</i>	<ul style="list-style-type: none"> • <i>La prise n'est pas branchée</i> • <i>Le bouton marche/arrêt est sur la position arrêt</i> • <i>Le fusible a sauté au niveau de votre installation électrique</i>
<i>La cave ne refroidit pas assez</i>	<ul style="list-style-type: none"> • <i>Contrôlez la température choisie</i> • <i>La température externe est au-delà de la température d'application de la cave</i> • <i>La porte de la cave est ouverte trop souvent</i> • <i>La porte n'est pas bien fermée</i> • <i>Le joint de la porte n'est pas étanche</i>
<i>Le compresseur démarre et s'arrête fréquemment</i>	<ul style="list-style-type: none"> • <i>La température externe est trop élevée</i> • <i>Une grosse quantité de bouteilles a été mise dans la cave</i> • <i>La porte de la cave est ouverte trop fréquemment</i> • <i>La porte n'est pas bien fermée</i> • <i>Le réglage n'a pas été fait correctement</i> • <i>Le joint de la porte n'est pas étanche</i>
<i>La lumière ne fonctionne pas</i>	<ul style="list-style-type: none"> • <i>La prise n'est pas branchée</i> • <i>Le fusible a sauté au niveau de votre installation électrique</i>

	<ul style="list-style-type: none"> • La LED est hors service/a grillé, contactez votre service après-vente • Le bouton de la lumière est sur arrêt
Vibrations	<ul style="list-style-type: none"> • Contrôlez et assurez-vous que la cave soit bien au niveau • Un bruit qui ressemble à de l'eau qui circule est produit par le gaz réfrigérant, ce qui est normal • En fin de cycle du compresseur, il est possible d'entendre un bruit d'eau qui circule • Des contractions et des expansions des parois internes peuvent provoquer des claquements • La cave n'est pas à niveau
La cave semble faire beaucoup de bruit	<ul style="list-style-type: none"> • La cave n'est pas à niveau • Le joint de la porte est sale ou abîmé • Les clayettes ne sont pas bien positionnées • Une partie du contenu empêche la porte de se fermer
La porte ne se ferme pas bien	<ul style="list-style-type: none"> • Mauvaise qualité d'affichage • La valeur de la température n'apparaît pas • Contactez votre service après-vente
Erreur d'affichage LED	<ul style="list-style-type: none"> • Contactez votre service après-vente
Les ventilateurs ne fonctionnent pas	<ul style="list-style-type: none"> • La sonde de température est défectueuse • Contactez votre service après-vente
Code erreur « E1 » ou « E2 »	<ul style="list-style-type: none"> • Contactez votre service après-vente

Remplacement de la lampe d'éclairage

Cet appareil est constitué de diodes électroluminescentes (LED). Ce type de diode ne peut être changé par le consommateur. La durée de vie de ces LED est normalement suffisante pour qu'aucun changement ne soit effectué. Si toutefois, et malgré tout le soin apporté lors de la fabrication de votre cave à vin, les LED étaient défectueuses, veuillez contacter votre service après-vente pour toute intervention.

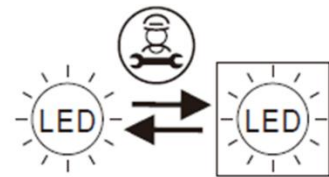

11. ENVIRONNEMENT

Ce produit est conforme à la Directive UE 2019/290/CE relative aux déchets d'équipements électriques et électroniques (DEEE). En vous assurant que ce produit est éliminé correctement, vous aiderez à prévenir les conséquences négatives potentielles pour l'environnement et la santé humaine qui pourraient être dues à la manipulation inappropriée des déchets de ce produit.



Le symbole de poubelle barrée apposé sur l'appareil indique que ce produit devra, à la fin de son cycle de vie, être traité séparément des autres déchets domestiques. Il devra donc être emmené dans un centre de collecte sélective destiné aux appareils électriques et/ou électroniques ou bien, si vous achetez un appareil équivalent, au revendeur de ce nouvel appareil.

L'utilisateur est responsable d'apporter l'appareil en fin de vie aux structures de collecte appropriées. Une collecte sélective et adéquate visant à envoyer l'appareil inutilisé au recyclage, au traitement et à une élimination compatible avec l'environnement, contribue à éviter les effets négatifs possibles sur l'environnement, sur la santé et favorise le recyclage des matériaux dont le produit est composé.

Pour obtenir des renseignements plus détaillés sur les systèmes de collecte disponibles, s'adresser au service local d'élimination des déchets ou bien au magasin où l'appareil a été acheté.

12. AVERTISSEMENT

Dans un souci d'amélioration constante de nos produits, nous nous réservons la possibilité de modifier les caractéristiques techniques sans préavis.

Gelieve voor het gebruik de veiligheids- en gebruiksregels van deze handleiding te lezen en toe te passen.

1. ALGEMENE VEILIGHEIDSVOORSCHRIFTEN

Lees de in deze handleiding beschreven voorschriften aandachtig door, voordat u het apparaat gaat gebruiken. Bewaar de handleiding zorgvuldig voor toekomstig gebruik, indien nodig. Neem de volgende basisvoorzorgsmaatregelen in acht om het gevaar voor brand, elektrische schokken of verwondingen tijdens het gebruik van uw apparaat te beperken.

In het algemeen dient het onderhoud aan uw apparaat door een bevoegde vakman te worden uitgevoerd.

Lees, voor uw veiligheid en voor een correct gebruik van het apparaat, deze handleiding en de hierin vermelde waarschuwingen en adviezen aandachtig door alvorens het apparaat te installeren en voor de eerste keer te gebruiken. Om beschadigingen aan het apparaat te voorkomen en/of u onnodig te verwonden, is het van belang dat de personen die dit apparaat zullen gebruiken de werking en de beveiligingen ervan volledig begrijpen. Bewaar deze aanwijzingen voor later gebruik en berg ze op in de nabijheid van het apparaat, om deze bij het apparaat te voegen bij verkoop of een verhuizing. Dit maakt een optimale werking van het apparaat mogelijk.

Bewaar deze handleiding om risico op verwondingen te voorkomen. De fabrikant kan niet aansprakelijk gesteld worden bij een onjuist gebruik van het apparaat

Dit apparaat is uitsluitend bedoeld voor huishoudelijk gebruik en bedoeld voor het opslaan van bijzondere drinkwaren op een bewaar temperatuur die hoger is dan die van een opslagruimte voor koel te bewaren producten. Het is geen geval bestemd voor het bewaren van koel te bewaren producten.

Zorg ervoor dat het voltage van uw elektrische installatie overeenstemt met de indicaties op het typeplaatje; het apparaat moet worden aangesloten op een goedgekeurd, geaard systeem. Verkeerde reparaties of aansluitingen brengen gevaren met zich mee. Laat uw elektrische installatie bij twijfel door een professionele vakman controleren

Dit apparaat dient voor uw veiligheid correct te worden aangesloten op een geaarde contactdoos. Onderbreek of verwijder in geen geval de aardingsdraad van het meegeleverde voedingsnoer.

Om veiligheidsredenen mag u geen elektrisch verlengsnoer gebruiken.

Als uw apparaat is beschadigd (grote schok) of schade heeft opgelopen (te grote spanning naar aanleiding van bliksem, overstroming, brand), kan het gebruik ervan gevaarlijk zijn. Koppel de voedingsstekker los en laat het apparaat door een erkende professionele hersteller controleren.

Vervang het voedingsnoer niet zelf als het is beschadigd, om elk gevaar te vermijden. Wend u tot uw verkoper, een erkend herstelcentrum of een professionele hersteller.

Dit apparaat dient zodanig te worden opgesteld dat de netcontactdoos bereikbaar is. Verplaats het apparaat niet zodra het is gevuld. U loopt het risico om de behuizing van het apparaat onherstelbaar te beschadigen. De elektrische onderdelen mogen niet rechtstreeks bereikbaar zijn.

- ✓ Houd kinderen uit de buurt van het apparaat
- ✓ Gebruik dit apparaat niet buiten

Wanneer er per ongeluk vloeistof (gebroken fles, enz.) op de elektrische onderdelen (motor, enz.) wordt gemorst, moet u de voedingsstekker onmiddellijk loskoppelen.

Om elk risico op brand, elektrocutie of verwonding te voorkomen, het voedings snoer, de stekker of het apparaat zelf niet in water of een andere vloeistof onderdompelen. Raak het apparaat nooit aan met natte handen

Houd het apparaat uit de buurt van warmtebronnen en stel het niet rechtstreeks bloot aan zonnestralen.

Laat het voedings snoer niet over een tafel hangen en zorg ervoor dat het niet in aanraking komt met scherpe randen of warme oppervlakken.

Trek niet aan het voedings snoer om de stekker uit de contactdoos te trekken, maar neem de stekker vast en trek eraan. Vergewis u ervan dat de plaats waar uw apparaat staat, het gewicht van het apparaat kan ondersteunen zodra het is gevuld (1 fles van 75 cl weegt ongeveer 1,3 kg). Uw wijnkast moet op een vlakke ondergrond worden geplaatst.

Zorg ervoor dat de deur helemaal geopend is als u de leggers uit hun compartiment trekt, om beschadiging van de bekleding van de deur te voorkomen.

Veiligheid van kinderen en overige kwetsbare personen

- Dit apparaat mag gebruikt worden door kinderen van 8 jaar en ouder en door personen met lichamelijke, zintuiglijke of verstandelijke beperkingen, of door personen met gebrek aan kennis en ervaring, op voorwaarde dat ze onder toezicht staan van een persoon die de werking van het apparaat en de hieraan verbonden gevaren kent. Laat kinderen niet met het apparaat spelen.
- De reiniging en het onderhoud mogen niet door kinderen uitgevoerd worden, behalve als ze meer dan 8 jaar oud zijn en onder toezicht staan.
- Bewaar alle verpakkingen buiten het bereik van kinderen, om risico

op verstikking te voorkomen.

- Gevaar voor opsluiting van kinderen. Opsluiting van en verstikking bij kinderen zijn geen problemen uit het verleden. Afgedankte of verlaten apparaten zijn nog altijd gevaarlijk ... zelfs als ze "maar voor enkele dagen in de garage worden geplaatst".
- Snij, bij het afdanken van het apparaat, het snoer (zo dicht mogelijk bij het apparaat) door en verwijder de deur zodat spelende kinderen er zich niet in op kunnen sluiten of aan een elektrische schok bloot gesteld worden.
- Controleer, als het met een magnetisch deurrubber uitgeruste apparaat vervangen moet worden door een apparaat voorzien van een haak- of veersluiting op de deur of het deurrubber, of deze buiten werking is alvorens het oude apparaat af te voeren. Dit voorkomt dat kinderen zich in het apparaat kunnen opsluiten.
- Houd het apparaat en het snoer buiten bereik van kinderen van onder de 8 jaar.
- Verwijder de deur voordat u uw oude wijnkoeler weggooit. Laat de oplegplanken zitten zodat kinderen niet gemakkelijk in het apparaat kunnen klimmen.
- Kinderen moeten onder toezicht staan om ervoor te zorgen dat ze niet met het apparaat spelen.
- Opmerking: kinderen van 3 tot 8 jaar mogen het apparaat laden en ontladen

Algemene veiligheid

WAARSCHUWING — Dit apparaat is bestemd voor gebruik voor huishoudelijke en vergelijkbare toepassingen, zoals

- ✓ Keukenruimten voor personeel in winkels, kantoren en andere werkomgevingen,
- ✓ Boerderijen en door klanten in hotels, motels en andere residentiële omgevingen,
- ✓ Bed-and-breakfast omgevingen,

- ✓ Catering en vergelijkbare niet-retail toepassingen.

WAARSCHUWING — Om gevaar door de instabiliteit van het apparaat te vermijden, moet het in overeenstemming met de voorschriften worden vastgemaakt.

WAARSCHUWING — Plaats nooit ontvlambare producten zoals spuitbussen in dit apparaat, daar deze hierin kunnen lekken.

WAARSCHUWING — Als het snoer beschadigd is, moet u dit direct door de fabrikant of een erkende verkoper laten vervangen om risico op elektrocutie te voorkomen.

WAARSCHUWING — Houd de ventilatieopeningen volledig open en controleer of de lucht door de openingen kan stromen, vooral als het apparaat is bedoeld voor een ingebouwde installatie.

WAARSCHUWING — Gebruik alleen de door de fabrikant aanbevolen mechanische apparaten of andere middelen om het ontdooiproces te versnellen.

WAARSCHUWING — Zorg ervoor het koelcircuit niet te beschadigen.

WAARSCHUWING — Gebruik geen elektrische apparaten in het compartiment, behalve als deze toegestaan zijn door de fabrikant.

WAARSCHUWING — Het koelmiddel en het isolatieblaasgas zijn brandbaar. Dankt u het apparaat af, breng het dan alleen naar een erkende afvalverwerkingscentrale. Stel het apparaat niet bloot aan vuur.

WAARSCHUWING — Het koelmiddel van deze apparaten is R600a; brandbare en ontplofbare artikelen mogen niet in of in de buurt van de kast worden geplaatst, om brand of ontploffingen te vermijden.

Koelvloeistof

Het koelcircuit van het apparaat bevat het koelmiddel isobutaan (R600a); dit is een licht ontvlambaar gas en dus schadelijk voor het

milieu. Controleer, tijdens het vervoer en de installatie van het apparaat, of geen enkel onderdeel van het koelcircuit beschadigd is. Het koelmiddel (R600a) is een ontvlambare vloeistof.

Let op: brandgevaar

Bij een beschadigd koelcircuit:

- ✓ Voorkom open vlammen en alle ontstekingsbronnen.
- ✓ Zorg voor voldoende ventilatie in het vertrek waar het apparaat geïnstalleerd is.

Het is gevaarlijk om welke wijziging dan ook op dit apparaat uit te voeren. Schade aan het snoer kan leiden tot kortsluiting en/of gevaar op elektrocutie.

Elektrische veiligheid

- We kunnen niet aansprakelijk gesteld worden voor ongevallen veroorzaakt door een onjuist uitgevoerde of defecte elektrische installatie.
- Het snoer mag niet verlengd worden. Gebruik geen verlengsnoeren, adapters of stekkerdozen.
- Vergewis u ervan dat de netstekker niet is verpletterd of beschadigd. Een verpletterde of beschadigde netstekker kan oververhit raken en brand veroorzaken.
- Vergewis u ervan dat de netstekker van het apparaat bereikbaar is.
- Trek niet aan het voedings snoer.
- Koppel nooit de aarding af.
- Zit de contactdoos voor de netstekker los, stop de netstekker er dan niet in. U kunt een elektrische schok krijgen of er kan brand ontstaan.
- U mag het apparaat nooit gebruiken zonder bescherming voor de lamp van de binnenverlichting.
- De wijnkast werkt alleen met een voeding van eenfasige

wisselstroom van 220~240 V / 50 Hz.

- Probeer een beschadigd snoer niet te vervangen, maar neem contact op met de Servicedienst.
- Het stopcontact moet eenvoudig toegankelijk, maar buiten het bereik van kinderen zijn. Neem bij twijfel contact op met uw installateur.

Dagelijks gebruik

- Dit apparaat is uitsluitend bedoeld om wijn te bewaren.
- Berg nooit ontvlambare stoffen of vloeistoffen in het apparaat op; dit kan leiden tot gevaar op ontploffing.
- Laat nooit overige elektrische apparaten in dit apparaat werken (mixers, elektrische ijsmachines, enz.).
- Pak, om het apparaat van de stroom af te koppelen, altijd de stekker vast en trek niet aan het snoer.
- Plaats hete voorwerpen niet naast de plastic onderdelen van dit apparaat.
- De opslagaanbevelingen van de fabrikant van het apparaat moeten strikt in acht worden genomen. Raadpleeg de toepasselijke opslagvoorschriften.
- Houd het apparaat op afstand van kaarsen, lampen en overige open vlammen om risico op brand te voorkomen.
- Het apparaat is bedoeld om eet- en/of drinkwaren te bewaren in normale huishoudelijke omstandigheden, zoals wordt uitgelegd in deze handleiding.
- Het apparaat is zwaar. Ga voorzichtig te werk als u het moet verplaatsen. Als uw apparaat uitgerust is met wieltjes, dienen deze uitsluitend om het eenvoudig over korte afstanden te verplaatsen. Verrijd het apparaat niet over langere afstanden.
- Ga nooit op het voetstuk, de laden, de deuren enz. staan, of gebruik die niet als steun.
- Overbelast, om het vallen van voorwerpen en beschadigingen aan

het apparaat te voorkomen, de compartimenten van het apparaat niet.

Let op! Reiniging en onderhoud

- Haal, vóór het onderhoud, de stekker van het apparaat uit het stopcontact en schakel de stroom uit.
- Reinig het apparaat niet met metalen voorwerpen, een stoomsysteem, vluchtige oliën, organische oplosmiddelen of schuurmiddelen.
- Reinig onderdelen van het apparaat nooit met brandbare vloeistoffen. De dampen kunnen brandgevaar of ontploffingen veroorzaken.
- Gebruik geen scherpe of puntige voorwerpen om het ijs te verwijderen. Gebruik een plastic krabber.

Belangrijke informatie voor de installatie

- Dit apparaat is uitsluitend bedoeld voor de opslag van wijn.
- Dit koelapparaat is niet geschikt voor het invriezen van levensmiddelen.
- Het is aan te raden om de wijnkelder op 12 °C te zetten.
- Fabriekssetplanken zijn het meest efficiënte gebruik van energie voor koelapparatuur.
- Plaats het apparaat niet in vochtige ruimten.
- Houd het apparaat uit de buurt van rechtstreeks zonlicht en rechtstreekse warmtebronnen (fornuis, verwarmingstoestel, radiator, enz.). Rechtstreeks zonlicht kan de acryllaag aantasten en warmtebronnen kunnen het stroomverbruik doen toenemen. Buitengewoon koude of warme omgevingstemperaturen kunnen er ook toe leiden dat de apparaten niet goed functioneren.
- Stop de stekker van de wijnkoeler in een afzonderlijke, juist geïnstalleerde en geaarde wandcontactdoos. Het is absoluut verboden om de derde (aardings) pen van het stroomsnoer te snijden of te verwijderen. Voor vragen over de stroom en/of de

aarding dient er rechtstreeks contact te worden opgenomen met een erkende elektricien of een erkend productherstelcentrum.

- Volg, voor een correcte elektrische aansluiting, de in deze handleiding verstrekte aanwijzingen zorgvuldig op.
- Verwijder de verpakking van het apparaat en controleer het op zichtbare schade. Sluit het apparaat niet aan, als het beschadigd is. Informeer het verkooppunt over de eventuele schade. Bewaar in dit geval de verpakking.
- We raden het aan om minstens vierentwintig uur te wachten alvorens het apparaat op de stroom aan te sluiten opdat de compressor voldoende olie bevat.
- Om risico op oververhitting te voorkomen is een goede luchtcirculatie vereist. Volg, voor voldoende ventilatie, de verstrekte installatie-instructies na.
- Vermijd, voor zover mogelijk, dat de achterkant van het apparaat direct tegen de muur staat en/of in contact staat met warme elementen (compressor, condensator) om risico op brand te voorkomen. Volg de installatie-instructies altijd zorgvuldig op.
- Het apparaat mag niet naast radiators of kookplaten geplaatst worden.
- Controleer of de stopcontacten, na het installeren, toegankelijk zijn.
- Zorg er bij het plaatsen van het apparaat voor dat het netsnoer niet bekneld of beschadigd is

Energiebesparingen

Om het energieverbruik van uw apparaat te beperken:

- ✓ Installeer het in een geschikte ruimte (zie het hoofdstuk "Installatievoorschriften").
- ✓ Houd de deuren zo kort mogelijk open.
- ✓ Zorg voor een optimale werking van het apparaat door regelmatig de condensator te reinigen (zie het hoofdstuk "Onderhoud").
- ✓ Controleer regelmatig de deurrubbers om er zeker van te zijn dat deze goed sluiten. Neem, indien dit niet het geval is, contact op

met de Servicedienst.

- ✓ Lay-out aanbevelingen : De volgende opstelling van de apparatuur van uw apparaat (planken...) wordt aanbevolen, zodat de energie zo rationeel mogelijk door het koelapparaat wordt verbruikt.

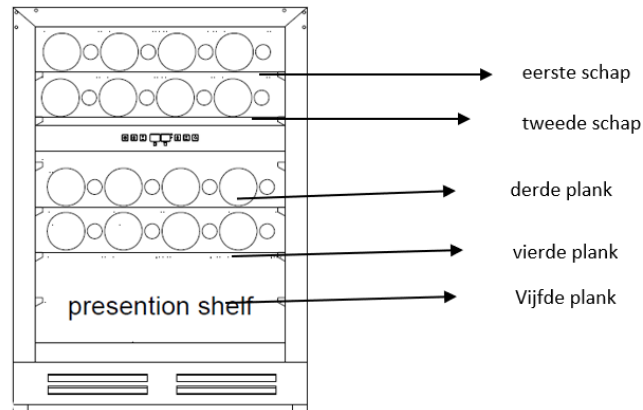

- ✓ De thermostaat van het toestel is elektronisch en maakt het mogelijk de temperatuur in te stellen tussen 5 en 20 graden. Voor het bewaren van wijn is het aan te raden om het apparaat op 12 graden te zetten. Deze temperatuur kan worden aangepast aan het soort opgeslagen wijn. Door de temperatuur boven de 12 graden in te stellen, wordt het energieverbruik van het apparaat verlaagd. Het instellen van de temperatuur onder 12 graden verhoogt het energieverbruik van het apparaat. Bij sommige modellen kunnen verschillende temperatuurniveaus in dezelfde kelder worden ingesteld. Het apparaat zorgt ervoor dat de temperatuur behouden blijft zolang het in bedrijf is en onder normale omstandigheden wordt gebruikt. De temperatuur in het apparaat kan door vele factoren worden beïnvloed: omgevingstemperatuur, blootstelling aan zonlicht, aantal deuropeningen en het aantal opgeslagen flessen... Lichte temperatuurschommelingen zijn volkomen normaal.

Reparaties

- Alle elektrische werkzaamheden mogen uitsluitend uitgevoerd worden door een erkende en vakbekwame elektricien.
- Dit apparaat mag uitsluitend gerepareerd worden door

een erkend Servicecentrum met gebruik van originele reserveonderdelen.

Dit apparaat is uitsluitend bestemd voor huishoudelijk gebruik. De fabrikant kan niet aansprakelijk gesteld worden voor elk ander gebruik.



R600a

Veiligheidsvoorschriften

- Waarschuwing: dek de ventilatieroosters van het apparaat niet af.
- Waarschuwing: berg geen explosieve stoffen zoals spuitbussen met ontvlambaar drijfgas in dit apparaat op.
- Waarschuwing: vermijd schade aan de koelkringloop van het apparaat.
- Waarschuwing: koelunits die werken met isobutaan (R600a) mogen niet worden geplaatst in een omgeving waar een ontstekingsbron aanwezig is (bijvoorbeeld elektrische contacten zonder afdichting of een plaats waar de koelvloeistof zich kan ophopen in geval van een lek). Het type koelmiddel staat vermeld op het typeplaatje op de kast.
- Waarschuwing: Gebruik geen elektrische apparaten in de compartimenten, tenzij dit wordt aanbevolen door de fabrikant.

Dit apparaat voldoet aan de vereisten van alle toepasselijke Europese richtlijnen en hun amendementen.

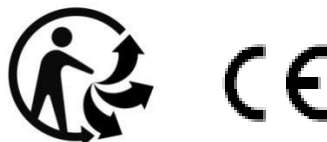

EPREL

Om meer te weten te komen over uw product, raadpleegt u de online database van EPREL. Zoals gedefinieerd in de gedelegeerde verordening (EU) 2019/2016 van de Commissie is alle informatie met betrekking tot dit koelapparaat beschikbaar op de EPREL (European Product Database for Energy Labelling). In deze database kunt u de informatie en technische documentatie van uw koelapparaat raadplegen. U kunt toegang krijgen tot de EPREL Database door de QR-code op het energielabel van uw apparaat te scannen of door direct naar: www.ec.europa.eu te gaan en het model van uw koelapparaat in te voeren.

2. BESCHRIJVING VAN HET APPARAAT

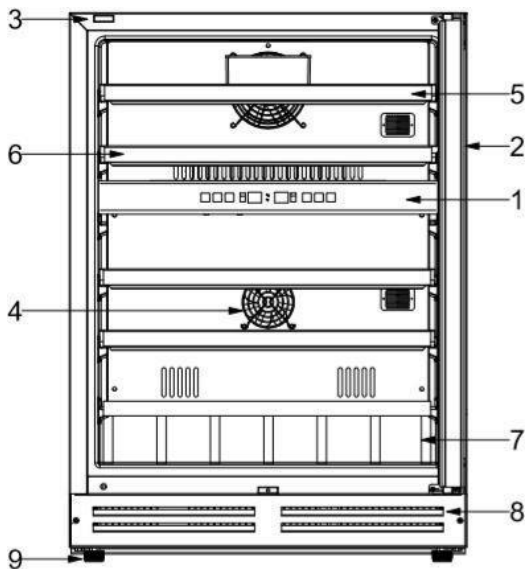

- 1) Display
- 2) Glazen deur
- 3) Push-pull systeem
- 4) Kap van de ventilator
- 5) Oplegplank
- 6) Oplegplank
- 7) Presentatieplank
- 8) Plint
- 9) Voeten

3. TECHNISCHE GEGEVENS

Hieronder ziet u een voorbeeld van een typeplaatje:

● BLAUPUNKT		ELECTRIC DIAGRAM Schéma électrique
Model n.o.	5WK820FF0R	
Service Ref	5WK820FF0R/1	
Product code	EG1708	
S/N		
Factory ref.	VK132GD	
Climate class	N/SN	
Net volume	135L	
Energy consumption anual	157 kWh/an	
Energy consumption 24h at 16°C	0,119 kWh/24h	
Energy consumption 24h at 32°C	0,562 kWh/24h	
Refrigerant gas	R600A/35g	
Foaming agent	Cyclopentane	
Voltage	220-240V AC	
Frequency	50 Hz	
Pow maximum/Amperage	80W/1.2 A	
Light power	Max 25 W	
Class of protection against electric shock	I	

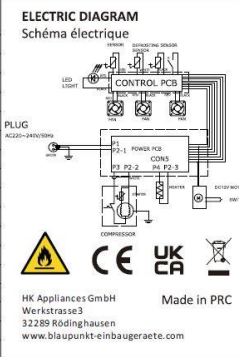

De op de binnen- of achterzijde van het apparaat (afhankelijk van het model) geplakte typeplaat bevat alle informatie betreffende uw apparaat.

We raden u aan om het serienummer voor de installatie in dit boekje te noteren zodat u er later indien nodig over beschikt (technische interventie, vraag om assistentie...).



Wanneer het apparaat namelijk eenmaal geïnstalleerd en geladen is, is toegang een stuk gecompliceerder.

LET OP: Er kan geen bijstand verleend worden zonder dit serienummer.

4. INSTALLATIEVOORSCHRIFTEN

Voordat u dit apparaat gebruikt

- Verwijder de verpakking rondom en binnenin.
- Voordat u het apparaat aansluit op de stroombron, moet u het ongeveer 24 uur rechtop laten staan. Dat zal de kans verkleinen dat het koelsysteem slecht functioneert wegens de behandeling tijdens het transport.
- Maak de binnenkant proper met behulp van een doek en lauw water.
- Dankt u uw apparaat af, breng het dan naar een erkende stortlocatie.
- Twee of meer geschikte vakmensen inzetten om het toestel te verplaatsen en te installeren. Anders riskeert u rugproblemen of een ander letsel.
- Plaats de kast op een plaats die voldoende stevig is voor het dragen van het gewicht van een volledig gevulde kast. Pas de hoogte van de verstelbare poten van de kast aan om hem waterpas te zetten.
- Voldoende ventilatie is absoluut noodzakelijk; blokkeer de luchtuitlaat aan de voorzijde niet.
- Niet ontworpen voor plaatsing in een garage of kelder.
- Het apparaat is alleen bedoeld voor gebruik binnenshuis.
- Dit apparaat is **ontworpen om te worden ingebouwd** in uitgeruste keukenkasten.
- Sluit de wijnkast aan op een enkelvoudige contactdoos en zorg dat uw de wijnkast perfect ondersteund wordt en dat ze waterpas staat (het gebruik van een waterpas wordt aanbevolen). Dit voorkomt dat de kast gaat bewegen door instabiliteit, wat lawaai en trillingen produceert, en zorgt ervoor dat de deur perfect luchtdicht is.

- Dit apparaat is uitsluitend bedoeld om wijn te bewaren.
- Het apparaat gebruikt een ontvlambaar koelmiddel. Beschadig dus nooit de buizen van de koelinrichting tijdens transport.

Let op

- Sla de flessen gesloten op.
- Overlaad het apparaat niet.
- Open de deur niet vaker dan nodig.
- Bedek de leggers niet met aluminiumfolie of een ander materiaal dat een goede luchtcirculatie kan verhinderen.
- Als de wijnkast gedurende een langere periode leeg wordt gelaten, raden wij aan om de stekker uit het stopcontact te nemen, het apparaat goed schoon te maken en de deur op een kier te laten om de lucht te laten circuleren en de vorming van schimmels en vervelende geurtjes te voorkomen.

WAARSCHUWING: houd het apparaat uit de buurt van stoffen die ontbranding kunnen

veroorzaken. Beperkingen op de temperatuur van de omgevingsruimte

Dit apparaat is ontworpen om te werken in de omgevingstemperaturen die worden opgegeven door de temperatuurklasse zoals aangegeven op het typeplaatje.

KLASSE	SYMBOOL	BEREIK VAN OMGEVINGSTEMPERATUUR (°C)
Uitgebreid gematigd	SN	Van +10 tot +32
Gematigd	N	Van +16 tot +32
Subtropisch	ST	Van +16 tot +38
Tropisch	T	Van +16 tot +43

Deze koeleenheid is bedoeld voor gebruik bij omgevingstemperaturen tussen 16°C en 32°C.

Inbouwschema

De deur van de wijnkast zorgt voor een bijna volledig hermetische afsluiting als de installatie is ingebouwd.

LET OP: houd voor al deze modellen goed rekening met de afstanden die noodzakelijk zijn voor de luchttoevoer en -afvoer.

De warme lucht moet door de ventilatie naar de achterwand van de wijnkast worden geleid en vervolgens naar boven worden uitgedreven. De ventilatiekanalen moeten een dwarsdoorsnede van minstens 200 vierkante centimeter hebben.

Waarschuwing: om ervoor te zorgen dat het apparaat goed functioneert, mogen de ventilatieroosters nooit worden versperd of bedekt.

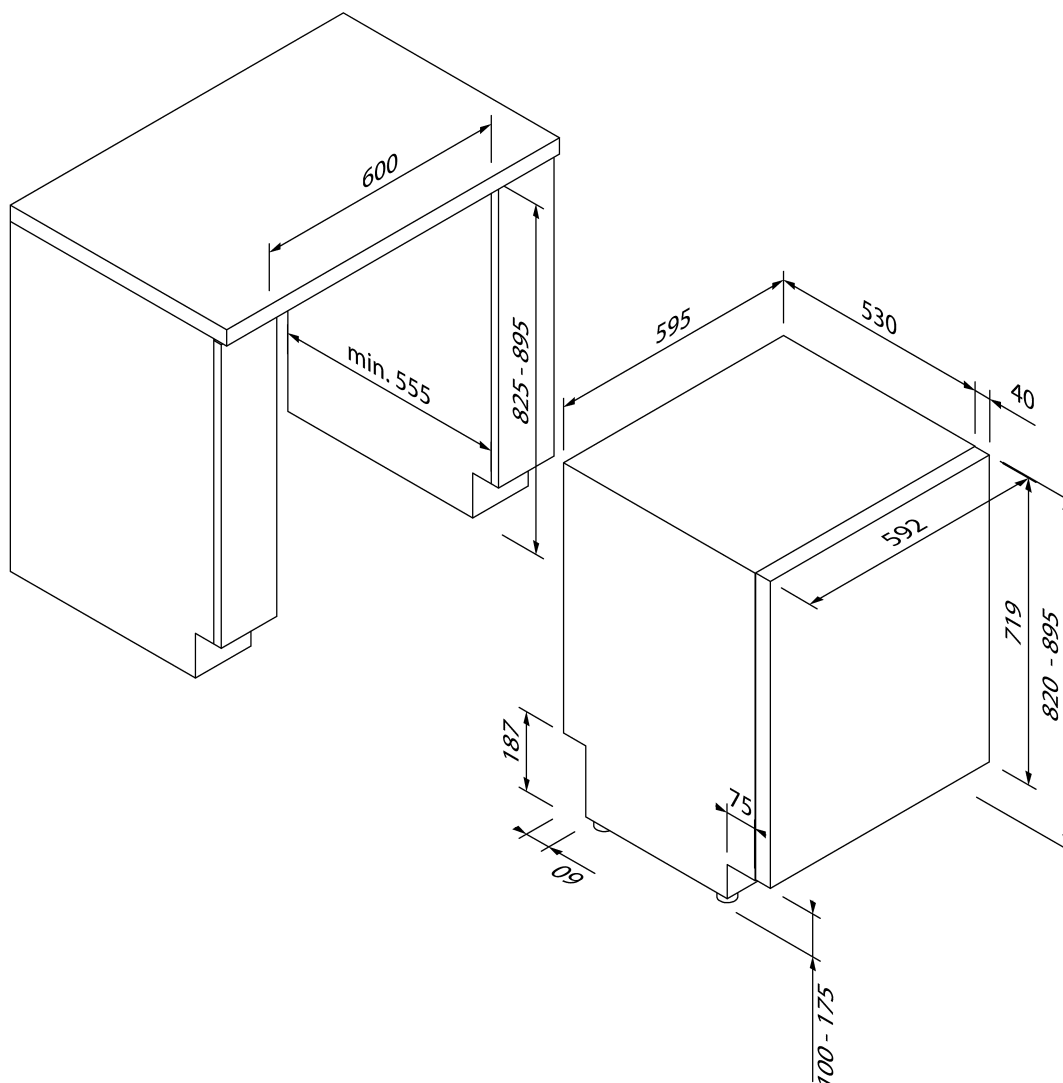

Als uw apparaat verkeerd is geïnstalleerd, zal het uitklingsysteem voor het openen van de deur niet correct functioneren. Zorg ervoor dat u zich aan de bovenstaande instructies houdt.

'Push-pull'-openingssysteem

Druk twee keer achter elkaar op de opening linksboven. Zorg ervoor dat er niet meer dan een seconde tussen de twee toetsen zit. Het is normaal dat er een vertraging optreedt tussen het moment dat u op uw kelderruimte drukt en het moment dat de kelderdeur opengaat.

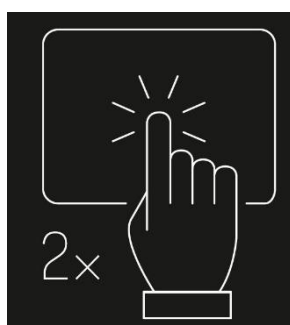

Bovendien is het systeem elektronisch en hoeft het niet te worden aangepast.



Wacht tot het openingssysteem terugkeert naar zijn oorspronkelijke positie voordat u de deur voorzichtig sluit. Forceren bij het sluiten kan het push-pull-systeem beschadigen.

5. UW APPARAAT BEDIENEN

Het is raadzaam om uw apparaat op **een plaats te installeren waar de omgevingstemperatuur tussen 16 en 32°C ligt**. Als de omgevingstemperatuur boven of onder de aanbevolen temperaturen ligt, kunnen de prestaties van het apparaat worden beïnvloed en bestaat de kans dat het onmogelijk is om de temperatuur tussen 5-12°C/12-20°C te krijgen.

Instelling van de temperatuur

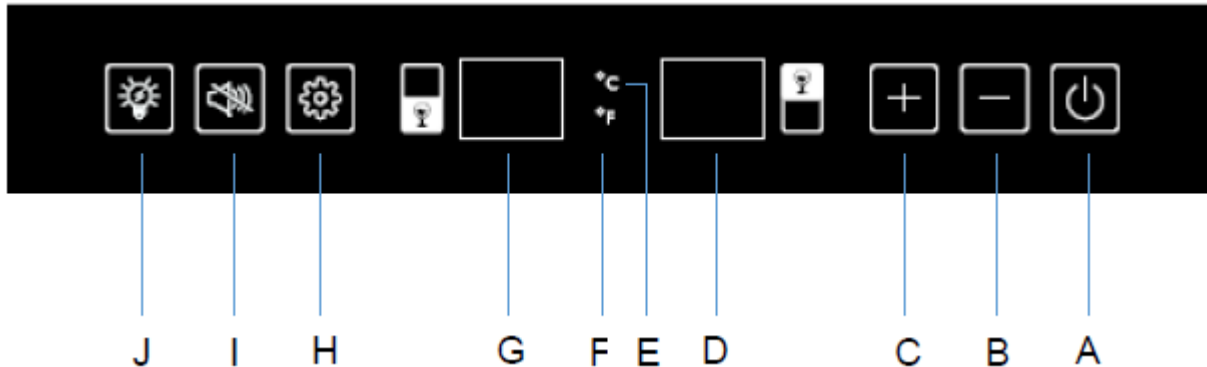

A	ON/OFF-schakelaar, inschakelen door eenmaal te drukken, uitschakelen door 5 seconden ingedrukt te houden.
B	Verlaag de temperatuur van 1 graad Celsius of Fahrenheit.
C	Verhoog de temperatuur van 1 graad Celsius of Fahrenheit.
D	Het display toont de temperatuur van de bovenste zone op zijn instelling.
E	Temperatuurweergave in Celsius.
F	Temperatuurweergave in Fahrenheit.
G	Op het display wordt de lagere zonetemperatuur weergegeven.
H	Compartimentsselectie schakelaar (onderste of bovenste). Zodra het compartiment is geselecteerd, toont het de insteltemperatuur als flitser, 5 seconden later stopt het knipperen en wordt de ingestelde temperatuur weergegeven.
I	Alarmannuleringschakelaar, druk eenmaal om het alarm te annuleren. Houd 5 seconden ingedrukt om Celsius of Fahrenheit te wijzigen.
J	Licht ON/OFF-schakelaar, schakel het licht in en uit.



Temperaturen kiezen

Uw wijnkast beschikt over twee verschillende compartimenten. Het wordt aangeraden om de temperatuur van het bovenste zone in te stellen tussen +5 en +12°C, ideaal bereik voor champagnes en witte wijnen, en om de onderste compartiment in te stellen tussen +12 en +20°C, wat een ideaal bereik is voor het bewaren van rode wijn.

BELANGRIJK: de temperatuur van beide twee zones kan worden ingesteld op 12°C en is tegelijkertijd werkbaar. Maar voor optimale prestaties raden we u aan een andere instelling voor de andere zone in te stellen wanneer een zone is ingesteld op 12°C met minimaal 3°C verschil (voorbeeld: 5°C boven en 8°C lager). Het maximale temperatuurverschil tussen beide compartimenten is 10°C. De geselecteerde temperatuur voor het bovenste compartiment moet altijd lager zijn dan die van het onderste compartiment (voorbeeld: 5°C boven en 15°C lager).

- Om de temperatuurzone te selecteren, drukt u eenmaal op (H), de bovenste zone zal knipperen en de

(H) -toets nogmaals om deze naar de onderste zone te schakelen. De ingestelde temperatuur kon alleen worden ingesteld onder de status van de flitser.

- Druk op de toetsen “+” of “-” (C of B) om de binnentemperatuur van iedere zone in te stellen. De temperaturen worden in graden aangegeven op iedere display van de betreffende zone  voor het bovenste compartiment en  or het onderste compartiment.
- Tijdens de eerste ingebruikname geven de displays de in de fabriek voorgeprogrammeerde temperaturen aan. Druk op de knoppen “+” of “-”(C of B) van de respectievelijke compartimenten om de gewenste temperatuur te kiezen.
- De temperatuur wordt met 1°C of 1°F verhoogd als u één keer op “+” (C) drukt en met 1°C/1°F verlaagd als u één keer op de knop “-” (B) drukt.

Wanneer de omgevingstemperatuur 25°C is en de wijnkoeler geen fles heeft, duurt het ongeveer 12 minuten om de temperatuur van de wijnkoeler te verhogen van 5°C naar 12°C. Onder dezelfde omstandigheden duurt het ongeveer 25 minuten om de temperatuur van de wijnkoeler te verlagen van 12°C naar 5°C. Hoe lager de temperatuur, hoe minder tijd er nodig is. De insteltemperatuur van de bovenste zone moet lager zijn dan de onderste zone.

Weergave van de temperatuur

Display show op zijn instelling.

Om de werkelijke temperatuur in een van beide zones op elk moment te bekijken, drukt u 3 seconden op toets (B) en toets (C), het display geeft de werkelijke temperatuur van twee zones knipperend weer en wordt gestopt door stop ingedrukt te houden.

OPMERKING: bij het eerste gebruik of na gebruik van de wijnkelder na een lange periode van inactiviteit is de binnentemperatuur niet meteen de temperatuurinstelling op het display. Om een homogene temperatuur te verkrijgen, is het inderdaad noodzakelijk om enkele uren te wachten op een temperatuuraanpassing van de wijnkelder. Om overmatige condensatie te voorkomen wanneer de omgevingstemperatuur hoger is dan 28 °C, mag u de temperatuur niet verlagen tot onder 7 °C.

BELANGRIJK: nadat u het apparaat hebt losgekoppeld of uitgeschakeld, of na een stroomonderbreking, is het absoluut noodzakelijk dat u 5 minuten wacht voordat u het opnieuw inschakelt.

Temperatuuralarm

Uw toestel is uitgerust met een visueel en auditief temperatuuralarm. Als de foutcodes HH en LL op het display van het bedieningspaneel verschijnen, controleer dan of u zich niet in de volgende situaties bevindt:

- De deur van het toestel is niet goed gesloten
- Het apparaat is de afgelopen 24 uur ingeschakeld geweest, of u heeft een grote hoeveelheid flessen in één keer toegevoegd. In dit geval kan het langer duren om de vereiste temperatuur te bereiken. De aanvankelijke omgevingstemperatuur of het aantal flessen dat in het toestel is geplaatst, kan van invloed zijn op de binnentemperatuur.

Is dit niet het geval, schakel het toestel dan uit, trek de stekker uit het stopcontact en neem contact op met de service-afdeling met de code die werd weergegeven.

Deuralarm

Er gaat een alarm aan en de display begint te knipperen wanneer de deur gedurende langer dan 60s niet goed gesloten is. Druk eenmaal op toets I om het geluidsalarm te stoppen als het geluid u stoort.

Binnenverlichting

Door op de toets VERLICHTING  (J) gedurende 5 seconden te drukken, kunt u tussen twee verlichtingswijzen kiezen:

- Functionele modus (standaard): het lampje gaat alleen aan als de deur open is, dit is de meest economische modus.
- Een permanente verlichtingswijze. de verlichting gaat alleen aan/uit bij kort indrukken van de lichtknop J.

Stille modus

De kasten zijn ontworpen om uw wijnen onder perfecte omstandigheden gedurende lange periodes veilig te bewaren. Koelsystemen met ventilatie kunnen echter geluidshinder veroorzaken, dit is de reden waarom de stille modus de standaard fabrieksinstelling is. U kunt dus de stille modus uitschakelen om over te schakelen naar de geventileerde koelmodus door gedurende 5 seconden op de toets "+" (C) te drukken. De kelder zal 5 geluidssignalen uitzenden om de passage in de geventileerde koelmodus te bevestigen. Omgekeerd, om de geventileerde koelmodus te deactiveren en terug te keren naar de standaard stille modus, houdt u de toets "-" (B) gedurende 5 seconden ingedrukt. De kast zal 3 geluidssignalen uitzenden om de stille modus te bevestigen.

Modus

ECO DEMOFUNCTIE

Eco demo-modus kan worden geactiveerd door de presentatie van het apparaat op tentoonstellingen of in verkoopruimten. In eco demo-modus, de compressor en al fan motoren worden uitgeschakeld. Door het indrukken van de "+" en "-" (C en B) en licht (J) toetsen tegelijkertijd gedurende minstens 5 seconden zal het lampje knipperen vijf keer om te bevestigen de input en de unit werkt in eco-demo-modus. Eco demo- modus kan worden verlaten door het herhalen van het bovenstaande proces, opgemerkt moet worden dat compressor en ventilator 5 minuten later zullen worden geactiveerd (vanwege reden voor compressiebeveiliging).

6. UITRUSTINGEN

Het temperatuurregelsysteem

Volgens specialisten is de ideale temperatuur om wijn te bewaren ongeveer 12°C, binnen een temperatuurbereik van 10° tot 14°C. Niet te verwarren met de serveertemperatuur, die verschilt op basis van het specifieke type wijn en tussen de 5 tot 20°C ligt.

Het is uiterst belangrijk om sterke temperatuurschommelingen te vermijden. Dit apparaat werd door specialisten voor wijnliefhebbers ontwikkeld en houdt, in tegenstelling tot een gewone koelkast, rekening met de gevoeligheid van 'grand cru's' voor sterke temperatuur schommelingen en verzekert via een nauwkeurige bediening **een constante gemiddelde temperatuur**.

Het anti-trillingssysteem

De koelcompressor is voorzien van speciale schokdempers (de *silent-blocks*) en de binnenruimte is van de buitenzijde geïsoleerd door een dikke laag polyurethaanschuim. Deze kenmerken voorkomen het doorgeven van trillingen aan uw wijnen.

Het anti-UVsysteem

Licht versnelt de veroudering van uw wijnen. In onze wijnkasten met volle deuren worden uw wijnen op natuurlijke wijze beschermt, op voorwaarde dat u de deur niet te vaak opent. Dit model met glazen deur heeft een speciale behandeling ondergaan zodat het schadelijke ultravioletstralen filtert, zodat uw wijnen perfect beschermd worden.

Ontdooien

Uw apparaat is uitgerust met een automatische ontdooicyclus. Tijdens de stilstand van de koelcyclus worden de gekoelde oppervlakken van het apparaat automatisch ontdooid. Het op die manier opgevangen dooiwater wordt afgevoerd naar een verdampingsbak voor condensaatwater, die zich vlak bij de compressor op de achterkant van het apparaat bevindt. De warmte die door de compressor geproduceerd wordt, verdampt vervolgens de condensaten die in de bak opgevangen werden.

Oplegplanken

- Om schade aan de deurpakking te verwijderen, moet u zorgen dat de deur goed geopend is voordat u aan de oplegplanken trekt om flessen te plaatsen of verwijderen.
- Voor een eenvoudige toegang tot de inhoud van de oplegplanken, moet u de oplegplank ongeveer 1/3 naar buiten schuiven. De oplegplanken zijn aan elke kant voorzien van een aanslag zodat de flessen niet vallen.
- Om de oplegplanken te verwijderen of terug te plaatsen, verplaatst u de legger totdat de inkepingen van de legger op een lijn liggen met de kunststof stoppen. Til de legger op. Zorg ervoor dat u de legger goed positioneert als u hem terugplaatst.

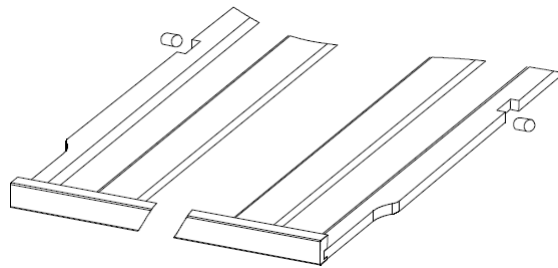

7. LADEN

Het maximale aantal flessen dat in de kast gelegd mag worden, wordt louter ter informatie vermeld, is niet contractueel en maakt het mogelijk (zoals de literinhoud bij koelkasten) om snel te schatten hoe groot het apparaat is.

Dit aantal stemt overeen met tests die uitgevoerd werden met een standaardfles: een fles van het type "lichtere bordelaise van

75 cl" (de standaardisering identificeert voor elke flesvorm een geografische oorsprong: bordelaise, bourguignonne, provençale, enz., en een type: traditioneel, zwaar, lichter, fluit, enz., die elk een eigen diameter en hoogte hebben).

In werkelijkheid is het mogelijk om, in het uiterste geval, meer flessen op te bergen door flessen van hetzelfde type opeen te stapelen zonder oplegplanken, maar een 'gevarieerde kast' bestaat uit een grote verscheidenheid van flessen en het 'praktische' aspect van het dagelijkse beheer van een wijnkast beperkt de vulcapaciteit. Waarschijnlijk zult u dus wat minder flessen in uw kast leggen dan het vermelde maximum.

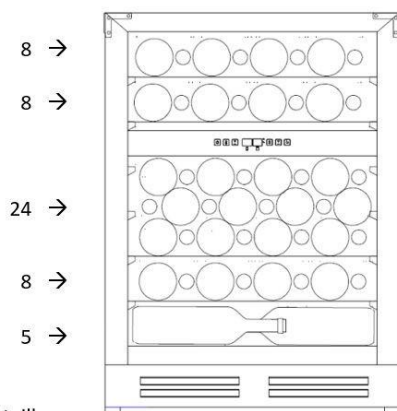

Total 53 bouteilles

- Ga na of u de deur kunt sluiten zonder een fles te raken voordat de deur effectief is gesloten.
- Wanneer u meerdere flessen tegelijk in de wijnkast plaatst, zal het apparaat meer tijd nodig hebben om de gewenste temperatuur te bereiken.

Voorbeelden van serveeremperaturen

In acht te nemen bij uw degustaties om te voorkomen dat u aan de rijke aroma's van uw wijnen voorbijgaat! Meningen verschillen, de omgevingstemperatuur ook, maar velen zijn het eens over het volgende:

Parelwijn (bijv. Prosecco Frizzante, Lambrusco, Secco)	5 – 7° C
Mousserende wijn (bijv. Champagne, Sekt, Prosecco Spumante, Cava)	5 – 7° C
Vintage champagne	8 – 10° C
Witte wijn, licht en fris	8 – 10° C
Zoete wijn (bijv. likeurwijn, Sauternes)	8 – 12° C
Witte wijn, volbloed, gerijpt (bijv. gerijpt in barrique)	12 – 14° C
Roséwijn	8 – 12° C
Rode wijn, jong, licht (bijv. Bardolino, Beaujolais Primeur, Valpolicella)	14 – 18° C
Rode wijn, medium body (bijv. Chianti, Pinot Noir)	16 – 18° C
Rode wijn, volwaardig (bijv. Gran Reserva, Bordeaux Gran Crû, gerijpt in barriques)	18° C

8. ONDERHOUD

Voordat u uw apparaat schoonmaakt (regelmatig uit te voeren interventie), het apparaat loskoppelen door de stekker uit te trekken of haar zekering los te koppelen.

We raden u aan om voor het eerste gebruik en daarna op regelmatige basis de binnen- en buitenkant (voorkant, zijkant en onderkant) schoon te maken met een mengsel van lauw water en een zacht reinigingsproduct. Spoel met zuiver water en laat het apparaat volledig drogen voordat u het opnieuw aansluit. Gebruik geen oplos- noch schuurmiddelen.

Wanneer u het apparaat voor de eerste keer vult, kan een restgeur blijven hangen. In dit geval het apparaat enkele uren ongevoerd gebruiken en de temperatuur kouder instellen. De kou zal deze mogelijke geuren doen verdwijnen.

Wat moet u doen bij een stroomonderbreking?

De meeste stroomonderbrekingen worden snel opgelost. Een onderbreking van 1 of 2 uur zal de temperaturen in uw wijnkast niet beïnvloeden. Wilt u uw wijnen tijdens stroomonderbrekingen beschermen, denk er dan aan om de deur zo weinig mogelijk open te doen. Voor stroomonderbrekingen die zeer lang duren, moet u de maatregelen nemen die noodzakelijk zijn om uw wijn te beschermen.

- Indien uw apparaat losgekoppeld of uitgeschakeld is of bij een stroomonderbreking moet u 3 tot 5 minuten wachten om het opnieuw op te starten. Indien u de wijnkast eerder opnieuw probeert te starten, zal de compressor pas na 3/5 minuten beginnen werken (indien nodig op basis van de temperatuur).
- Bij de eerste opstart en na een langdurige stilstand van de wijnkast is het bij het opnieuw opstarten mogelijk dat de gekozen en weergegeven temperaturen niet overeenstemmen. Dit is normaal! U moet dan enkele uren wachten zodat de temperaturen zich opnieuw kunnen stabiliseren.

Periodes van niet-gebruik

- **Korte periodes van niet-gebruik:** laat de wijnkoeler werken tijdens periodes van niet-gebruik van minder dan drie weken.
- **Lange periodes van niet-gebruik:** zal het apparaat gedurende meerdere maanden niet worden gebruikt, verwijder dan alle onderdelen en schakel het apparaat uit. Reinig en droog de binnenzijde grondig. Om geuren en schimmelvorming te voorkomen, laat u de deur een kleine beetje openstaan: blokkeer de deur daarvoor indien nodig.

Als u uw wiinkast moet verplaatsen

- Verwijder alle flessen uit uw kast en maak losse onderdelen vast.
- Om beschadiging van de schroeven van de voeten te voorkomen, moet u deze zo ver mogelijk indraaien.
- Plak de deur dicht met tape.
- Verplaats het apparaat in verticale positie.
- Bescherm het met dekens of andere bescherming.

9. IN GEVAL VAN EEN DEFECT

Ondanks alle zorg die wij aan onze producten besteden, kan een defect nooit volledig uitgesloten worden. Voordat u contact opneemt met de dienst na verkoop van uw handelaar, moet u echter het volgende controleren:

- Of het stopcontact nog altijd op zijn plaats zit
- Of er geen stroomonderbreking is
- Of de storing niet veroorzaakt wordt door één van de oorzaken beschreven in de tabel aan het einde van deze handleiding

BELANGRIJK: Als het meegeleverde voedingssnoer beschadigd is, moet het vervangen worden door de fabrikant of door een dienst die erkend wordt door het merk of de handelaar. In elk geval moet het snoer vervangen worden door bevoegd personeel, om elk gevaar voor verwondingen te voorkomen.

LEVEREN DEZE CONTROLES NIETS OP, NEEM DAN CONTACT OP MET DE KLANTENSERVICE VAN UW HANDELAAR.

OPGELET!

Koppel de wandaansluiting los voor elke onderhouds- of herstellingsinterventie!

ONDERDELEN EN SERVICE NA VERKOOP

Esthetische en functionele reserveonderdelen worden aan professionele reparateurs en eindgebruikers ter beschikking gesteld gedurende een periode van ten minste 7 jaar (functionele onderdelen) of 10 jaar (esthetische onderdelen) nadat de laatste eenheid van het model in de handel is gebracht.

De lijst van de reserveonderdelen en de procedure voor het bestellen ervan zijn beschikbaar op de volgende website: www.blaupunkt-einbaugeraete.com

Deze referentie profiteert van een 2-jarige onderdelengarantie.

10. PROBLEMEN EN OPLOSSINGEN

U kunt veel eenvoudige problemen aan uw wijnkast oplossen, zonder de verkoper te hoeven raadplegen. Probeer de onderstaande suggesties.

PROBLEEM	MOGELIJKE OORZAAK
De wijnkast start niet	<ul style="list-style-type: none"> • De stekker steekt niet in het contact • Gesprongen zekering. Controleer uw elektrische installatie
De wijnkast wordt onvoldoende koud	<ul style="list-style-type: none"> • Controleer de geselecteerde temperatuur • De buitentemperatuur ligt boven de toepassingstemperatuur van de wijnkast • De wijnkast wordt te vaak geopend • De deur sluit niet goed • De afdichting van de deur is niet hermetisch
De compressor start vaak opnieuw	<ul style="list-style-type: none"> • De buitentemperatuur ligt hoog • Er bevinden zich een grote hoeveelheid flessen in de wijnkast • De wijnkast wordt vaak geopend • De deur is niet goed gesloten • De instelling werd niet correct uitgevoerd • De afdichting van de deur is niet hermetisch
Het lichtje brandt niet	<ul style="list-style-type: none"> • De stekker steekt niet in het contact • Gesprongen zekering. Controleer uw elektrische installatie • De LED weergave werkt niet meer, neem contact op met uw klantenservice • De toets voor de binnenverlichting staat op UIT
Trillingen	<ul style="list-style-type: none"> • Controleer of de kast wel goed waterpas staat
De wijnkast lijkt nogal veel lawaai te maken	<ul style="list-style-type: none"> • Een geluid dat lijkt op stromend water wordt voortgebracht door het koelgas, dat is normaal • Op het einde van de cyclus van de compressor, kan men het geluid van circulerend water horen • Het krimpen en uitzetten van de binnenwanden kan een krakend geluid veroorzaken • De wijnkast is niet waterpas
De deur sluit niet goed	<ul style="list-style-type: none"> • De dichting van de deur is vuil of beschadigd • De leggers zijn niet correct geïnstalleerd • De wijnkast is niet waterpas
Verkeerde led weergave	<ul style="list-style-type: none"> • Slechte weergavekwaliteit • Temperatuurwaarde wordt niet weergegeven • Neem contact op met uw klantenservice
De ventilatoren werken niet	<ul style="list-style-type: none"> • Het bedieningspaneel moet door uw klantenservice worden vervangen
Foutcode "E1" of "E2"	<ul style="list-style-type: none"> • De temperatuurdetector is defect • Neem contact op met uw klantenservice

Vervanging van de verlichtingslamp

Dit apparaat bestaat uit elektroluminescente dioden (leds). Dit type diode mag niet worden vervangen door de consument. Deze leds gaan normaal gezien lang genoeg mee om nooit te moeten worden vervangen. Als de leds toch defect zouden zijn, ondanks alle zorg die wordt besteed aan de productie van uw wijnkast, moet u voor verdere stappen contact opnemen met uw klantenservice.

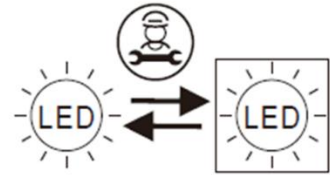

11. MILIEU

Dit apparaat is gemarkeerd overeenkomstig Europese richtlijn 2019/290/CE betreffende afgedankte elektrische en elektronische apparatuur (AEEA). Door ervoor te zorgen dat dit product op de juiste manier wordt afgedankt, voorkomt u mee de potentiële negatieve gevolgen voor het milieu en de volksgezondheid die anders zouden kunnen worden veroorzaakt door een ongepaste afvalverwerking van dit product.

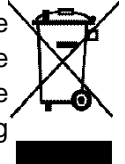

Het symbool met de doorstreepte vuilnisbak duidt erop dat dit product aan het einde van zijn levensduur apart van ander huishoudelijk afval verwerkt moet worden. Het apparaat zal dus naar een centrum voor selectieve afvalophaling voor elektrische en/of elektronische apparaten gebracht moeten worden, of naar de doorverkoper van dit nieuwe apparaat, als u een vergelijkbaar apparaat koopt.

De gebruiker moet het apparaat aan het einde van de levensduur naar een geschikte inzamelcentrum brengen. Een selectieve en adequate ophaling die erop gericht is het ongebruikte apparaat te laten recyclen, te laten verwerken en met respect voor het milieu te laten vernietigen, helpt mee de mogelijke negatieve gevolgen voor het milieu en de gezondheid te voorkomen, en bevordert de recyclage van de materialen waarvan het product samengesteld is.

Om uitvoerigere informatie over de beschikbare systemen voor afvalophaling te verkrijgen, kunt u contact opnemen met de plaatselijke dienst voor afvalverwijdering of met de winkel waar u het apparaat gekocht hebt.

12. MEDEDELING

Met het oog op de voortdurende verbetering van onze producten behouden wij ons het recht voor om de technische kenmerken zonder voorafgaande kennisgeving te wijzigen.

Prima dell'uso, leggere e mettere in pratica le istruzioni di sicurezza e d'uso del presente manuale.

1. ISTRUZIONI DI SICUREZZA

Prima di utilizzare l'apparecchio per la prima volta, si prega di leggere attentamente il presente manuale d'uso. Il manuale va conservato cura in modo da poterlo consultare se necessario. Per ridurre il rischio di incendio, di scossa elettrica o di lesioni durante l'uso del frigo cantina, si prega di rispettare le precauzioni indicate.

In via generale, la manutenzione dell'apparecchio deve essere effettuata da un professionista qualificato.

Per motivi di sicurezza e per un uso corretto dell'apparecchio, prima di installarlo e di metterlo in funzione per la prima volta si prega di leggere attentamente il presente manuale d'uso, incluse le avvertenze e i consigli utili che contiene. Per evitare di danneggiare l'apparecchio e/o di ferirsi inutilmente, è importante che le persone che utilizzeranno l'apparecchio abbiano preso piena conoscenza del suo funzionamento e delle sue istruzioni di sicurezza. Conservare le presenti istruzioni per successiva consultazione e conservarle vicino all'apparecchio, in modo che in caso di vendita o di trasloco, siano consegnate assieme all'apparecchio per consentirne un funzionamento ottimale.

Per evitare qualsiasi rischio di lesioni, conservare il presente manuale d'uso. Il produttore non potrà essere ritenuto responsabile se l'apparecchio viene maneggiato in modo scorretto.

Questo apparecchio è destinato esclusivamente ad uso domestico ed è previsto per la conservazione di bevande speciali ad una temperatura di conservazione più alta di quella di uno scomparto per prodotti freschi. In nessun caso questo apparecchio è destinato a conservare prodotti alimentari freschi.

Verificare che la tensione dell'impianto elettrico della casa corrisponda a quella indicata sulla targa informativa: l'apparecchio deve essere collegato ad una presa di terra regolamentare. Riparazioni o collegamenti scorretti possono rappresentare un rischio per la sicurezza. Se si ha il minimo dubbio, far controllare il proprio impianto elettrico da un professionista.

Per la tua protezione, questo apparecchio deve essere collegato correttamente ad una presa di terra. Non tagliare né togliere il filo di terra dal cavo di alimentazione fornito.

Per motivi di sicurezza, non usare prolunghe.

Se l'apparecchio si fosse rovinato (ad esempio per un forte urto) o danneggiato (sovratensione dovuta a fulmine, allagamento, incendio), può essere pericoloso utilizzarlo. Scollegare l'apparecchio dalla presa elettrica e farlo controllare da un riparatore professionista autorizzato.

Per evitare pericoli, non sostituire da soli il cavo di alimentazione se rovinato. Contattare il proprio rivenditore, un centro assistenza autorizzato o un riparatore professionista.

Questo apparecchio deve essere posizionato in modo che la presa a muro sia raggiungibile. Non spostare l'apparecchio una volta che è stato caricato con i vini perché la scocca potrebbe deformarsi, oltre a dover fare delle riparazioni. I componenti elettrici non devono essere a vista.

- ✓ Tenere i bambini lontano dall'apparecchio
- ✓ Non usare l'apparecchio all'esterno

Se si fosse sparso accidentalmente del liquido (rottura di una bottiglia, ecc.) sui componenti elettrici (motore, ecc.), scollegare immediatamente l'apparecchio dalla presa elettrica.

Per evitare il rischio di incendio, di scossa elettrica o di lesioni, non immergere il cavo di alimentazione, la spina o l'apparecchio stesso in acqua o in qualsiasi altro liquido. Non toccare l'apparecchio con le mani bagnate.

Collocare l'apparecchio lontano da fonti di calore e non esporlo direttamente alla luce del sole.

Non far pendere il cavo di alimentazione da un tavolo e non metterlo a contatto con angoli taglienti o superfici calde.

Per scollegare l'apparecchio dalla corrente, non tirare il cavo di alimentazione ma afferrarlo dalla spina.

Verificare che la zona dove verrà installato l'apparecchio sia in grado di sostenerne il peso una volta caricato (una bottiglia da 75 cl pesa circa 1,3 kg). Il frigo cantina deve essere collocato su una superficie piana.

Per evitare di danneggiare la cerniera della porta, aprirla completamente quando si estraggono i ripiani.

Sicurezza dei bambini e delle persone vulnerabili

- Questo apparecchio può essere utilizzato da bambini di età pari e superiore agli 8 anni e da persone con ridotte capacità fisiche, sensoriali o mentali o senza esperienza e conoscenza a patto che vengano sorvegliati o istruiti sull'utilizzo dell'apparecchio in sicurezza e che capiscano i pericoli connessi all'utilizzo dell'apparecchio.
- La pulizia e la manutenzione non devono essere eseguite da bambini, salvo se di età superiore agli 8 anni e sotto sorveglianza.
- Conservare il materiale d'imballaggio fuori dalla portata dei bambini. Pericolo di soffocamento.

- Il rischio che i bambini possano rimanere intrappolati all'interno dell'apparecchio e soffocare non deve essere sottovalutato. Gli apparecchi da gettare o abbandonati rappresentano comunque un pericolo anche se vengono "lasciati in garage solo per qualche giorno".
- Quando l'apparecchio deve essere gettato via, staccare la spina dalla presa di corrente, tagliare il cavo di alimentazione (il più vicino possibile all'apparecchio) e smontare la porta per evitare che i bambini giocando prendano la scossa o si chiudano dentro l'apparecchio.
- Se l'apparecchio, dotato di una guarnizione magnetica sulla porta, deve sostituire un altro apparecchio dotato di chiusura a molla sulla porta o sulla cerniera, accertarsi di rendere inutilizzabile la chiusura a molla prima di gettare il vecchio apparecchio. In questo modo si evita che i bambini giocando restino intrappolati dentro l'apparecchio.
- Tenere l'apparecchio e il suo cavo fuori della portata dei bambini con meno di 8 anni.
- Prima di gettare via il frigo cantina, ricordarsi di smontare la porta. Rimuovere anche i ripiani all'interno dell'apparecchio, in modo che i bambini non possano giocarci o salirci sopra.
- I bambini devono essere sorvegliati per assicurarsi che non giochino con l'apparecchio.
- NOTA: i bambini tra i 3 e gli 8 anni possono caricare e scaricare il dispositivo.

Istruzioni di sicurezza generali

ATTENZIONE — Questo apparecchio è destinato a funzionare in un ambiente domestico o per usi simili quali:

- ✓ Le zone di cucina riservate al personale di negozi, fabbriche e altri ambienti professionali,
- ✓ Seconde case e luoghi usati da clienti di hotel, motel e altri ambienti residenziali,

- ✓ Ambienti come le camere d'hotel,
- ✓ Ristoranti e strutture simili, eccetto rivenditori.

ATTENZIONE — Per evitare qualsiasi rischio dovuto all'instabilità dell'apparecchio, è importante fissarlo e montarlo seguendo le istruzioni di installazione.

ATTENZIONE — Non riporre mai sostanze infiammabili come gli spray all'interno dell'apparecchio perché potrebbero fuoriuscire.

ATTENZIONE — Se il cavo di alimentazione è danneggiato, bisogna farlo sostituire immediatamente dal produttore o da un rivenditore qualificato per evitare il rischio di scossa elettrica.

ATTENZIONE — Tenere la ventilazione ben aperta e controllare che l'aria possa circolare liberamente dalle aperture, in particolare per gli apparecchi destinati ad essere integrati o integrati.

ATTENZIONE — Non usare apparecchiature elettriche all'interno dello scomparto, a meno che non siano del tipo consigliato dal produttore.

ATTENZIONE — Non danneggiare il circuito di refrigerazione.

ATTENZIONE — Non usare apparecchi elettrici all'interno dell'apparecchio eccetto se permessi dal produttore.

ATTENZIONE — Il gas refrigerante e il gas isolante sono infiammabili. Per lo smaltimento dell'apparecchio, conferirlo ad un centro per la raccolta differenziata o ad un'isola ecologica. Non esporre l'apparecchio alle fiamme.

ATTENZIONE — Il gas refrigerante di quest'apparecchio è il R600a; non si deve riporre nel frigo cantina o vicino ad esso nessun prodotto infiammabile o esplosivo per evitare di provocare un incendio o un'esplosione.

Liquido refrigerante

Nel circuito refrigerante dell'apparecchio è impiegato come refrigerante l'isobutano (R600a). Si tratta di un gas naturale altamente infiammabile e quindi pericoloso per l'ambiente. Controllare che nessuno dei componenti del circuito di refrigerazione sia stato danneggiato durante il trasporto e l'installazione dell'apparecchio. Il refrigerante (R600a) è un liquido infiammabile.

Attenzione: rischio di incendio

Se il circuito di refrigerazione fosse danneggiato:

- ✓ Evitare le fiamme libere e qualsiasi fonte di accensione.
- ✓ Ventilare bene il locale in cui si trova l'apparecchio.

È pericoloso modificare in qualsiasi modo la composizione di questo apparecchio. Se il cavo elettrico viene danneggiato si può provocare un cortocircuito e/o una scossa elettrica.

Sicurezza elettrica

- Non possiamo essere ritenuti responsabili di eventuali incidenti causati da un'installazione elettrica mal effettuata.
- Il cavo di alimentazione non deve essere allungato. Non vanno usate prolunghe né adattatori né prese multiple.
- Controllare attentamente che la presa a muro non sia danneggiata. Una presa a muro in cattivo stato potrebbe causare il surriscaldamento dell'apparecchio e la sua esplosione.
- Accertarsi di poter raggiungere comodamente la presa a muro a cui è collegato l'apparecchio.
- Non tirare mai il cavo di alimentazione.
- Non eliminare mai la messa a terra.
- Se la presa a muro è allentata, non collegare il cavo. Rischio di scossa elettrica o di incendio.

- Non si deve mai utilizzare l'apparecchio se il coperchio dell'illuminazione interna non è al suo posto.
- Questo apparecchio funziona con corrente monofase 220~240V/50Hz.
- Se il cavo di alimentazione è danneggiato, non sostituirlo da soli ma rivolgersi al servizio assistenza.
- La spina elettrica deve poter essere facilmente raggiungibile ma comunque restare fuori dalla portata dei bambini. In caso di dubbi, rivolgersi per consiglio al proprio installatore.

Uso quotidiano

- Questo apparecchio è destinato solamente alla messa a temperatura di bottiglie di vino.
- Non conservare mai sostanze o liquidi infiammabili all'interno dell'apparecchio perché potrebbero provocare un'esplosione.
- Non far funzionare altre apparecchiature elettriche all'interno di questo apparecchio (mixer, gelatiere elettriche, ecc.).
- Per scollegare l'apparecchio dalla presa di corrente, estrarre la spina afferrandola con le mani e non tirare dal cavo.
- Non mettere oggetti caldi vicino ai componenti di plastica di questo apparecchio.
- Si devono rigorosamente rispettare le raccomandazioni del produttore relativa all'immagazzinamento dell'apparecchio. Fare riferimento alle relative istruzioni.
- L'apparecchio deve essere tenuto lontano da candele, lampade e altre fiamme libere per evitare il rischio di incendio.
- L'apparecchio è destinato a conservare delle bevande per un normale uso domestico come spiegato nel presente manuale d'uso.
- L'apparecchio è pesante. Fare attenzione quando lo si deve spostare. Se l'apparecchio è dotato di ruote, ricordarsi che servono soltanto per rendere più agevoli le piccole manovre. Non spostarlo per lunghi tragitti.

- Non usare mai l'apparecchio o i suoi elementi come punto d'appoggio.
- Non sovraccaricare gli scomparti dell'apparecchio per evitare la caduta di oggetti che possono danneggiarlo.

Attenzione: pulizia e manutenzione

- Prima di effettuare la manutenzione, scollegare l'apparecchio per togliere la corrente.
- Non pulire l'apparecchio usando oggetti metallici, generatori di vapore, oli volatili, solventi organici o componenti abrasivi.
- Non pulire nessuna parte dell'apparecchio con prodotti infiammabili. I vapori possono creare un rischio di incendio o di esplosione.
- Non usare oggetti taglienti o appuntiti per togliere il ghiaccio, ma servirsi di un raschietto di plastica.

Informazioni importanti per l'installazione

- Questo apparecchio è destinato esclusivamente alla conservazione del vino.
- Questo apparecchio refrigerante non è adatto al congelamento di alimenti.
- Si consiglia di impostare la cantina a 12°C.
- Gli scaffali di fabbrica sono l'uso più efficiente dell'energia per gli apparecchi di refrigerazione.
- Evitare di collocare l'apparecchio in zone umide.
- Tenere l'apparecchio lontano dalla luce diretta del sole e da fonti di calore (padelle, stufe, termosifoni, ecc.). L'esposizione diretta alla luce del sole può rovinare il rivestimento in acrilico, mentre le fonti di calore possono aumentare il consumo elettrico. Anche delle temperature ambiente eccessivamente fredde o calde possono causare il cattivo funzionamento dell'apparecchio.
- Collegare il frigo cantina solo ed esclusivamente ad una presa

di corrente dotata di terra. In nessun caso si deve ridurre o eliminare il terzo spinotto della messa a terra del cavo di alimentazione. Tutte le eventuali domande riguardanti la potenza e/o la messa a terra devono essere rivolte ad un elettricista certificato o ad un centro assistenza autorizzato.

- Per effettuare i collegamenti elettrici in modo corretto, seguire attentamente le indicazioni contenute nel presente manuale d'uso.
- Togliere l'apparecchio dall'imballo e ispezionarlo per controllare che non sia danneggiato. Non collegare l'apparecchio alla corrente se è danneggiato.

Se si riscontrano dei danni, bisogna avvisare il punto vendita in cui è stato acquistato. In tal caso, conservare l'imballo.

- Si raccomanda di aspettare almeno 24 ore prima di collegare l'apparecchio alla corrente, in modo che il compressore sia ben alimentato con l'olio.
- Per evitare il rischio di surriscaldamento, è necessario che ci sia una buona circolazione dell'aria attorno all'apparecchio. Seguire attentamente le istruzioni di installazione fornite per garantire una ventilazione adeguata.
- Per quanto possibile, evitare che l'apparecchio tocchi le pareti e/o sia a contatto con elementi caldi (compressore, condensatore) per evitare il rischio di incendio. Rispettare sempre tutte le istruzioni di installazione.
- L'apparecchio non deve essere collocato vicino a termosifoni o fornelli.
- Dopo aver installato l'apparecchio, controllare di avere libero accesso alle prese.
- Quando si posiziona l'apparecchio, assicurarsi che il cavo di alimentazione non sia intrappolato o danneggiato.

Risparmio energetico

Per limitare il consumo di energia elettrica dell'apparecchio:

- ✓ Installarlo in un luogo adatto (vedi capitolo "Istruzioni d'installazione").

- ✓ Tenere le porte aperte il meno possibile.
- ✓ Per un funzionamento ottimale dell'apparecchio, ricordarsi di pulire periodicamente il condensatore (vedi capitolo "Pulizia e manutenzione").
- ✓ Controllare periodicamente le guarnizioni delle porte e verificare che chiudano sempre bene. In caso contrario, rivolgersi al servizio assistenza.
 - ✓ Raccomandazioni per il layout : Si raccomanda la seguente disposizione dell'attrezzatura del vostro apparecchio (scaffali...) in modo che l'energia sia utilizzata nel modo più razionale possibile dall'apparecchio di refrigerazione.

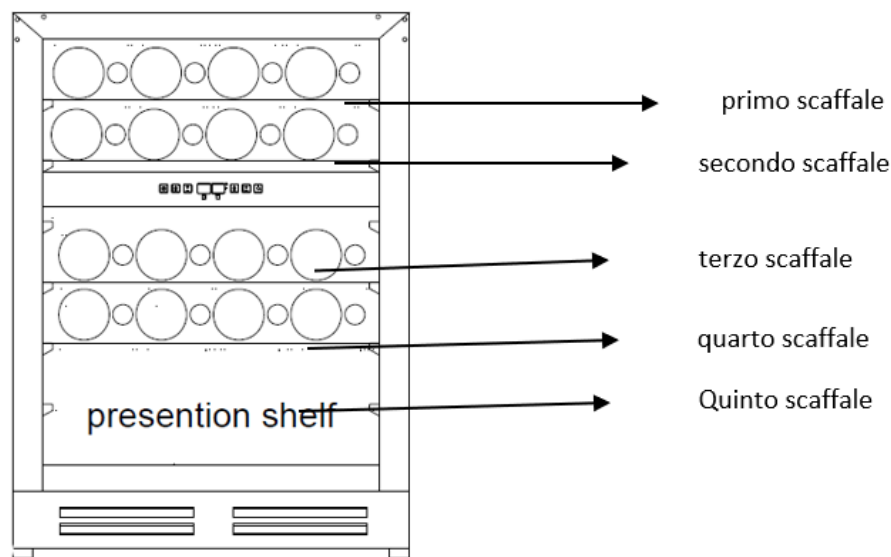

- ✓ Il termostato dell'unità è elettronico e permette di impostare la temperatura tra 5 e 20 gradi.

Per la conservazione del vino, si consiglia di impostare l'apparecchio a 12 gradi.

Questa temperatura può essere adattata in base al tipo di vino conservato.

Impostando la temperatura superiore a 12 gradi si riduce il consumo energetico dell'apparecchio.

Impostando la temperatura al di sotto dei 12 gradi si aumenta il consumo energetico dell'apparecchio. Alcuni modelli consentono di impostare diversi livelli di temperatura nella stessa cantina.

L'apparecchio garantisce il mantenimento della temperatura per tutto il tempo in cui è in funzione e viene utilizzato in condizioni normali.

La temperatura all'interno dell'apparecchio può essere influenzata da molti fattori: temperatura ambiente, esposizione alla luce del

sole, numero di aperture delle porte e numero di bottiglie conservate... Lievi variazioni di temperatura sono perfettamente normali.

Risoluzione dei problemi

- Tutti gli interventi elettrici devono essere effettuati da un tecnico qualificato e competente.
- Per qualsiasi riparazione, rivolgersi ad un Centro Riparazioni Autorizzato e richiedere l'uso solo di pezzi di ricambio originali.

Questo apparecchio è destinato solo ad un uso domestico. Il produttore non può essere ritenuto responsabile in caso di altro utilizzo.



R600a

Istruzioni di sicurezza

Attenzione — Non ostruire nessuna griglia di ventilazione dell'apparecchio, controllare che le aperture di aerazione siano sempre libere.

Attenzione — Non conservare all'interno dell'apparecchio sostanze esplosive come le bombolette spray con gas infiammabile.

Attenzione — Non danneggiare il circuito frigorifero dell'apparecchio.

Attenzione — Le unità di refrigerazione funzionano con isobutano (R600a); non possono essere collocate in una zona con fonti di accensione (per esempio contatti elettrici staccati o se il fluido frigorifero possa raccogliersi in caso di perdite). Il tipo di fluido frigorifero è indicato sulla targhetta informativa applicata sull'apparecchio.

Attenzione — Non usare apparecchiature elettriche all'interno degli scomparti dell'apparecchio, a meno che non siano del tipo consigliato

dal produttore.

Questo apparecchio soddisfa i requisiti di tutte le direttive europee applicabili e le relative modifiche

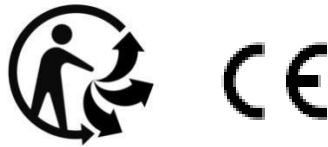

EPREL

Per saperne di più sul vostro prodotto, consultate la banca dati online dell'EPREL. Come definito nel regolamento delegato della Commissione (UE) 2019/2016, tutte le informazioni relative a questo apparecchio di refrigerazione sono disponibili sull'EPREL (European Product Database for energy labelling). Questa banca dati consente di consultare le informazioni e la documentazione tecnica del vostro apparecchio di refrigerazione. Potete accedere alla banca dati EPREL scansionando il codice QR sull'etichetta energetica del vostro apparecchio o andando direttamente su: www.ec.europa.eu e inserendo il modello del vostro apparecchio di refrigerazione.

2. DESCRIZIONE DELL'APPARECCHIO

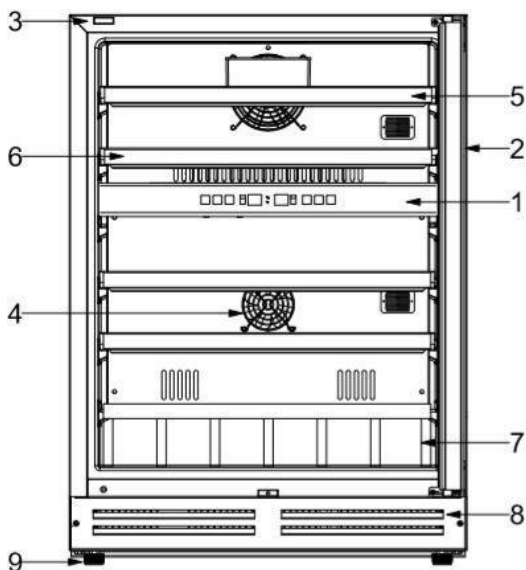

- 1) Pannello dei comandi
- 2) Porta in vetro
- 3) Push-pull sistema
- 4) Copri-ventola
- 5) Ripiano
- 6) Ripiano
- 7) Ripiano di presentazione
- 8) Dispositivo anticaduta porta
- 9) Plinto

3. TARGHETTA INFORMATIVA

Qui sotto è illustrato l'esempio di una targhetta informativa:

● BLAUPUNKT		ELECTRIC DIAGRAM Schéma électrique
Model n.o.	5WK820FF0R	
Service Ref	5WK820FF0R/1	
Product code	EG1708	
S/N		
Factory ref.	VK132GD	
Climate class	N/SN	
Net volume	135L	
Energy consumption anual	157 kWh/an	
Energy consumption 24h at 16°C	0,119 kWh/24h	
Energy consumption 24h at 32°C	0,562 kWh/24h	
Refrigerant gas	R600A/35g	
Foaming agent	Cyclopentane	
Voltage	220-240V AC	
Frequency	50 Hz	
Pow maximum/Amperage	80W/1.2 A	
Light power	Max 25 W	
Class of protection against electric shock	I	

La targhetta informativa incollata all'interno o sul retro dell'apparecchio (a seconda del modello) contiene tutte le caratteristiche tecniche del frigo cantina.

Consigliamo di annotare il numero di serie su questo libretto prima dell'installazione, per ulteriore riferimento (intervento tecnico, richiesta di assistenza, ecc.).



Una volta che l'apparecchio sarà installato o riempito infatti, riuscire ad arrivare alla targhetta informativa sarà piuttosto complicato.

ATTENZIONE: senza le informazioni indicate sulla targhetta, non potrà essere fornita nessuna assistenza.

4. ISTRUZIONI DI INSTALLAZIONE

Prima di utilizzare il frigo cantina

- Rimuovere l'imballo esterno ed interno.
- Lasciare l'apparecchio a riposo in posizione verticale per circa 24 ore prima di metterlo in funzione. Così facendo, si limiterà la possibilità di un eventuale malfunzionamento del sistema di raffreddamento dovuto al trasporto.
- Pulire l'interno del frigo cantina con un panno morbido pulito e acqua tiepida.
- Quando si installa l'apparecchio, scegliere un locale adatto.
- Si raccomanda di essere di almeno 2 persone per spostare e installare il cantina. Fare attenzione a non appendere il dispositivo con il rischio di provocare lesioni (schiena, ecc).
- Posizionare l'apparecchio su un pavimento abbastanza resistente da sostenerlo quando è completamente carico. Regolare i piedini del frigo cantina per livellarlo.
- È necessario lasciare una ventilazione appropriata, non ostruire pertanto le uscite dell'aria.
- Questo apparecchio non è destinato ad essere collocato in luoghi come un garage, un seminterrato o simili.
- Questo apparecchio è destinato solo all'uso in interno.
- Questo frigo cantina è **destinato all'inserimento** in colonna.
- Collegare il frigo cantina ad un'unica presa e accertarsi di avere livellato correttamente e regolato l'orizzontalità del frigo cantina (si consiglia di usare una livella a bolla). Questo eviterà movimenti dovuti all'instabilità che possono provocare rumore e vibrazioni, garantendo così la perfetta tenuta della porta.

- Questo apparecchio è destinato solamente alla conservazione di vini.
- Questo apparecchio usa un gas refrigerante infiammabile; fare quindi attenzione a non danneggiare il tubo di raffreddamento durante il trasporto.

Attenzione

- Le bottiglie vanno conservate chiuse.
- Non caricare eccessivamente l'apparecchio.
- Non aprire la porta più del necessario.
- Non coprire i ripiani con dei fogli di alluminio o con qualsiasi altro materiale che possa impedire una buona circolazione dell'aria.
- Se il frigo cantina deve essere lasciato vuoto per un lungo periodo di tempo, suggeriamo di scollegare l'apparecchio dalla corrente e, dopo averlo pulito accuratamente, di lasciare la porta semiaperta per far circolare l'aria ed evitare la formazione di muffa e odori.

ATTENZIONE: tenere lontano l'apparecchio da qualsiasi sostanza che possa comportare un rischio di incendio.

Intervalli di temperatura ambiente

Questo apparecchio è indicato per l'uso in locali con una temperatura ambiente ben specifica; la classe climatica è indicata sulla targhetta informativa.

CLASSE	SIMBOLO	INTERVALLO DI TEMPERATURA AMBIENTE (°C)
Temperata estesa	SN	Da +10°C a +32°C
Temperata	N	Da +16°C a +32°C
Subtropicale	ST	Da +16°C a +38°C
Tropicale	T	Da +16°C a +43°C

Questa unità di refrigerazione è destinata all'uso a temperature ambiente comprese tra 16°C e 32°C.

Schemi di incasso

Avvertenza: per garantire il corretto funzionamento dell'apparecchio, le griglie di areazione non devono mai essere ostruite né coperte.

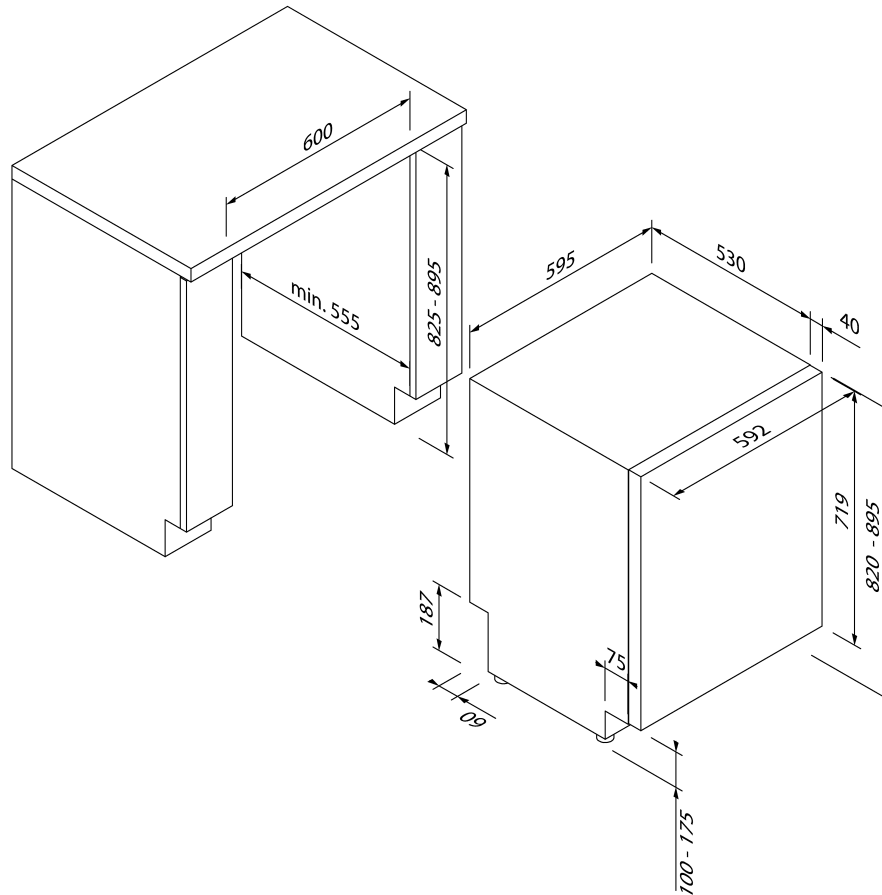

Se l'installazione dell'apparecchio non è corretta, il sistema push-pull di apertura della porta non funzionerà correttamente. Verificare di aver rispettato le precedenti istruzioni.

Sistema push-pull di apertura e chiusura della porta

Premi due volte di seguito nell'area di apertura in alto a sinistra. Fate attenzione a non lasciare più di un secondo tra i due tasti. È normale che ci sia un ritardo tra il momento in cui si preme la zona della cantina e il momento in cui la porta della cantina si apre.

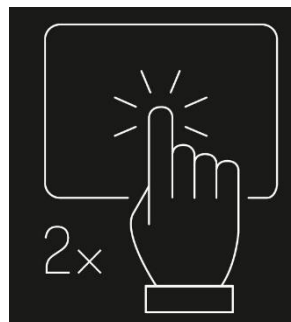

Inoltre, il sistema è elettronico, non richiede alcuna regolazione da parte tua.



Prima di chiudere con cura la porta, attendere che il sistema di apertura torni nella posizione originale. La forzatura in chiusura può danneggiare il sistema push-pull.

5. ISTRUZIONI D'USO

Si raccomanda di installare l'apparecchio in un locale **la cui temperatura ambiente sia compresa tra 16 e 32 °C**. Se la temperatura ambiente è superiore o inferiore a quella raccomandata, il rendimento dell'apparecchio può esserne influenzato e potrebbe non essere possibile ottenere la temperatura tra 5- 12 °C/12-20 °C.

Regolazione della temperatura

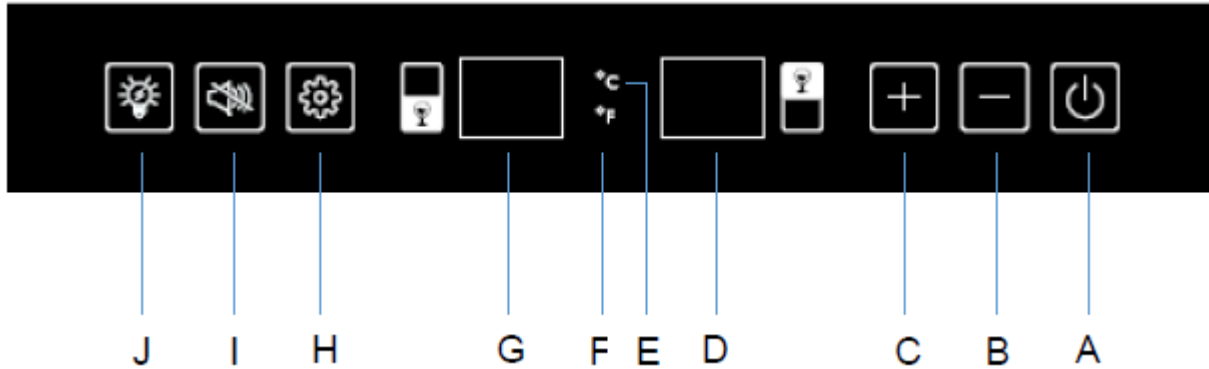



A	Pulsante ON/OFF; per accendere e spegnere il dispositivo. Premere una volta per accendere. Premere e tenere premuto per 5 secondi per spegnere.
B	Riduce la temperatura di 1 grado Celsius o 1 grado Fahrenheit.
C	Aumenta la temperatura di 1 grado Celsius o 1 grado Fahrenheit.
D	Visualizzazione elettronica della temperatura del compartimento superiore.
E	Visualizzazione della temperatura in gradi Celsius.
F	Visualizzazione della temperatura in gradi Fahrenheit.
G	Visualizzazione elettronica della temperatura del compartimento inferiore.
H	Pulsante di selezione de compartimento (inferiore o superiore). Una volta selezionato il compartimento, mostrerà la temperatura di impostazione come flash, 5 secondi dopo il flash si fermerà e verrà visualizzata la temperatura di impostazione
I	Pulsante per interrompere l'allarme, premere una volta per silenziare l'allarme. Premere e tenere premuto per 5 secondi per cambiare l'unità di temperatura in gradi Celsius o gradi Fahrenheit.
J	Pulsante per il controllo della luce interna; per accendere e spegnere il dispositivo.

Selezione della temperatura

Il frigo cantina è formato da due compartimenti separati. La temperatura del compartimento in alto può essere selezionata tra +5 e +12 °C, intervallo adatto agli champagne e ai vini bianchi. La temperatura del compartimento in basso può essere selezionata tra +12 e +20 °C, intervallo ideale per conservare i vini rossi.

IMPORTANTE: è possibile impostare 12 °C contemporaneamente in ciascuna zona. Tuttavia, e per prestazioni ottimali, si consiglia di selezionare due temperature differenti con una differenza di almeno 3 °C (esempio: 5 °C sopra e 8 °C sotto). La massima differenza di temperatura tra i due

compartimenti è di 10 °C. Impostare sempre la zona più fredda nel vano superiore e la zona più calda nel vano inferiore (esempio: 5 °C sopra e 15 °C sotto).

- Per selezionare la zona di temperatura, premere una volta (H), la zona superiore lampeggerà, premendo nuovamente il tasto (H) per passare alla zona inferiore. L'impostazione della temperatura può essere impostata solo sullo stato del flash del display.
- Premere il pulsante "+" o "-" (C o B) per regolare la temperatura interna di ciascuna zona. Le temperature in gradi compariranno sul display corrispondente alle zone distinte, per il
 - compartimento in alto  e per il compartimento in basso .
- Alla prima messa in servizio, i display mostreranno le temperature preimpostate in fabbrica. Premere il pulsante "+" o "-" (C o B) dei rispettivi compartimenti per scegliere la temperatura desiderata.
- La temperatura aumenterà di 1 °C o 1 °F se si preme una volta sul pulsante "+" (C) o diminuirà di 1 °C/1 °F se si preme una volta su "-" (B).

Quando la temperatura ambiente è di 25°C e il refrigeratore per il vino non ha una bottiglia, ci vogliono circa 12 minuti per portare la temperatura del refrigeratore da 5°C a 12°C. Nelle stesse circostanze, ci vorrà circa 25 minuti per abbassare la temperatura del raffreddatore del vino da 12°C a 5°C. Più bassa è la temperatura, meno tempo ci vorrà. La temperatura di impostazione della zona superiore deve essere inferiore a quella della zona inferiore.

Visualizzazione della temperatura

Visualizza spettacolo alla sua impostazione.

Per visualizzare la temperatura effettiva in una delle zone in qualsiasi momento, toccare il tasto (B) e il tasto (C) per 3 secondi, il display visualizzerà la temperatura effettiva di due zone lampeggiante e si spegnerà tenendo premuto stop.

NOTA: al primo utilizzo o dopo aver messo in funzione il frigo cantina dopo un lungo periodo di inutilizzo, la temperatura interna non sarà immediatamente l'impostazione di temperatura sul display. Infatti, è necessario attendere alcune ore per un adeguamento della temperatura della cantina per avere una temperatura omogenea. Per evitare un'eccessiva condensa quando la temperatura ambiente è superiore a 28 ° C, non abbassare la temperatura al di sotto di 7 ° C.

IMPORTANTE: dopo aver scollegato dalla corrente o spento l'apparecchio, o dopo un'interruzione di corrente, è obbligatorio aspettare 5 minuti prima di riaccenderlo.

Allarme di temperatura

L'apparecchio è dotato di un allarme visivo e acustico della temperatura. Se sul display del pannello di controllo compaiono i codici di errore HH e LL, verificare che non ci si trovi nelle seguenti situazioni:

- Lo sportello dell'apparecchio non è chiuso correttamente
- L'apparecchio è stato acceso nelle ultime 24 ore o è stata aggiunta una grande quantità di bottiglie in una sola volta. In questo caso potrebbe essere necessario più tempo per raggiungere la temperatura richiesta. La temperatura ambiente iniziale o il numero di bottiglie installate nell'apparecchio possono influire sulla temperatura interna.

In caso contrario, spegnere e scollegare l'apparecchio e contattare il servizio di assistenza indicando il codice visualizzato.

Allarme della porta

Si attiva un allarme e il display si mette a lampeggiare in caso di chiusura non corretta della porta per una durata superiore a 60 secondi. Premere una volta il tasto I per fermare l'allarme sonoro se il rumore vi disturba.

Luce interna

Premendo il tasto  (J) 5 secondi è possibile scegliere fra due modalità di illuminazione:

- La modalità di accensione temporanea: la luce si accende all'apertura della porta e si spegne quando viene richiusa. Questa illuminazione è la modalità economica preimpostata.
- La modalità di accensione continua: la luce si accende/spegne solo toccando

brevemente il tasto J

Freddo ventilato / modalità silenziosa

I frigo cantina sono studiati per conservare i vini in perfette condizioni per lunghi periodi in completa sicurezza. Tuttavia, i sistemi a freddo ventilato possono provocare sgradevoli rumori è il motivo per cui la modalità silenziosa è preimpostata in fabbrica. È tuttavia possibile disattivare la modalità silenziosa e passare al freddo ventilato premendo per 5 sec il tasto C. Il frigo cantina emetterà 5 segnali sonori a conferma del passaggio in modalità freddo ventilato. All'inverso, per disattivare la modalità freddo ventilato e ritornare alla modalità silenziosa di default, tenere di nuovo premuto il tasto B per 5 sec. Il frigo cantina emetterà 3 segnali sonori a conferma del passaggio in modalità silenziosa.

Modalità

MODALITÀ DEMO ECO

La modalità Demo Eco può essere utilizzata quando si espone l'apparecchio durante delle mostre o nelle sale d'asta. In modalità Demo Eco, il compressore e tutte le ventole sono spente. Tenendo premuti leggermente e contemporaneamente i tasti "+" e "-" (C e B) e luce (J) per almeno 5 secondi, la spia lampeggia cinque volte per confermare l'impostazione e l'apparecchio si mette a funzionare in modalità Demo Eco. Per uscire da questa modalità, basta ripetere la procedura sopra descritta, vale a dire che il compressore e la ventola impiegheranno 5 minuti per riavviarsi.

6. DISPOSITIVI

Sistema di climatizzazione

Secondo il parere degli specialisti, la temperatura ideale di conservazione dei vini si aggira a circa 12°C, restando in una forchetta che va da 10°C a 14°C. Non va confusa con la temperatura di servizio, la quale varia a seconda del tipo di vino da 5 a 20°C.

È soprattutto fondamentale evitare brusche variazioni della temperatura. Progettato da specialisti per i conoscitori di vini, questo apparecchio, diversamente da un semplice frigo, tiene conto di quanto i grandi cru siano sensibili alle brusche variazioni di temperatura e garantisce un controllo preciso di una **temperatura media costante**.

Sistema antivibrazioni

Il compressore frigorifero è dotato di ammortizzatori speciali (*silent-block*) e il vano interno è isolato dalla scocca da uno spesso strato di schiuma di poliuretano. Queste caratteristiche consentono di evitare la trasmissione delle vibrazioni ai vini.

Sistema anti-UV

La luce accelera l'invecchiamento dei vini. Nei nostri frigo cantina a porta piena, i vini sono naturalmente riparati, ovviamente se si evita di aprire l'apparecchio troppo spesso. Questo modello con porta a vetro è stato sottoposto ad un trattamento particolare che filtra i raggi ultravioletti nocivi; i vini quindi sono completamente riparati dalla luce.

Sbrinamento

L'apparecchio è dotato di un ciclo automatico di sbrinamento. Durante l'arresto del ciclo di raffreddamento, le superfici refrigerate dell'apparecchio verranno sbrinate automaticamente. L'acqua di sbrinamento formata viene scaricata in una vaschetta di evaporazione della condensa, situata sul retro dell'apparecchio vicino al compressore. Sarà il calore prodotto dal compressore a far evaporare la condensa raccolta nella vaschetta.

Ripiani

- Per evitare di danneggiare la guarnizione della porta, accertarsi che sia completamente aperta prima di estrarre i ripiani per mettere o prendere le bottiglie.
- Per accedere più facilmente al contenuto dei ripiani, fare scorrere il ripiano verso l'esterno di circa 1/3. I ripiani sono comunque studiati con un fermo d'arresto su ogni lato per evitare che le bottiglie cadano.
- Per togliere o posizionare i ripiani, spostare il ripiano fino a quando i suoi intagli non sono allineati con i fermi di plastica. Sollevare il ripiano. Quando si rimette a posto il ripiano, accertarsi di riposizionarlo correttamente.

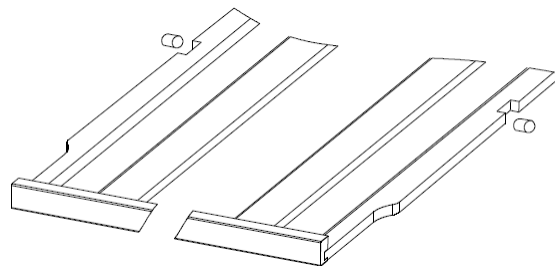

7. CARICO

Le quantità massime dichiarate di carico di bottiglie sono fornite a titolo indicativo come configurazione di fabbrica; non hanno valore contrattuale ma servono soltanto (come la capacità in litri dei frigoriferi) per avere un'idea delle dimensioni dell'apparecchio.

Corrispondono a dei test effettuati con una bottiglia campione: la bottiglia tipo "bordolese tradizionale 75 cl" (la normalizzazione riconosce per ogni forma di bottiglie un'origine geografica: bordolese, borgognona, ad anfora tipica della Provenza, ecc. e un tipo: normale, pesante, alleggerita, affusolata, ecc., ognuna con il suo proprio diametro e altezza).

In realtà, è possibile inserire, al limite, più bottiglie dello stesso tipo impilate senza usare i ripiani, ma un "cantina diversificata" è formata da una gran varietà di bottiglie e l'aspetto della "praticità" nella gestione quotidiana di un frigo cantina ne limita il carico. Pertanto il carico reale sarà probabilmente un po' meno del massimo dichiarato.

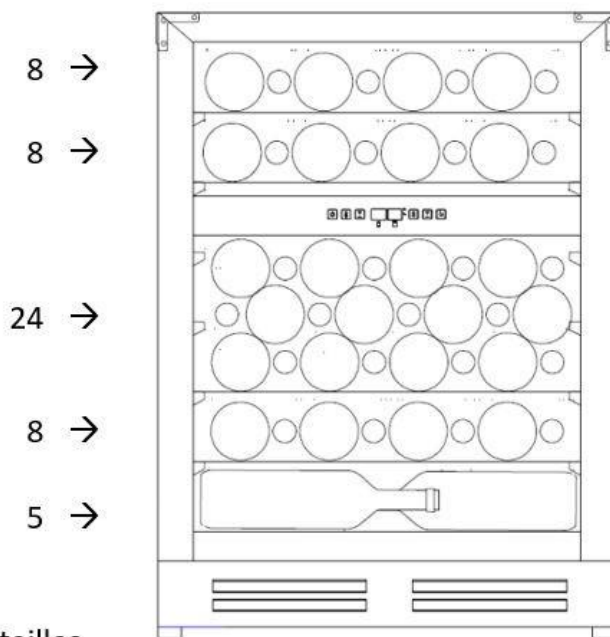

Total 53 bouteilles

- Prima di chiudere la porta, assicurarsi di poter farlo senza toccare alcuna bottiglia.
- Quando si inseriscono più bottiglie contemporaneamente, la cantina impiegherà più tempo a raggiungere la temperatura desiderata.

Esempi di temperatura di servizio

Da rispettare per le degustazioni in modo da poter assaporare tutta la ricchezza aromatica dei vini! Le opinioni possono variare, così come la temperatura ambiente, ma solitamente si considera:

Vino frizzante (p.e.. Prosecco Frizzante, Lambrusco, Secco)	5 – 7° C
Vino spumante (p.e.Champagne, Sekt, Prosecco Spumante, Cava)	5 – 7° C
Champagne vintage	8 – 10° C
Vino bianco, leggero e fresco	8 – 10° C
Vino dolce (p.e. Vini liquorosi, Sauternes)	8 – 12° C
Vino bianco, corposo, maturo (p.e. Maturazione in barrique)	12 – 14° C
Vino rosato	8 – 12° C
Vino rosso, giovane, leggero (p.e. Bardolino, Beaujolais Primeur, Valpolicella)	14 – 18° C
Vino rosso, di medio corpo (p.e. Chianti, Pinot Nero)	16 – 18° C
Vino rosso, corposo, maturo (es. Gran Reserva, Gran Crû, maturato in barrique)	18° C

8. PULIZIA E MANUTENZIONE

Prima di pulire l'apparecchio (operazione da fare regolarmente), scollegare l'apparecchio togliendo la spina dalla presa di corrente o staccando il fusibile da cui dipende.

Consigliamo prima del primo utilizzo e in seguito regolarmente, di pulire l'interno e l'esterno (lato frontale, fianchi e piano superiore) con acqua tiepida e detersivo delicato. Risciacquare con acqua pulita e lasciare asciugare totalmente prima di ricollegare l'apparecchio alla corrente. Per la pulizia non vanno usati solventi né prodotti abrasivi.

La prima volta che si accende l'apparecchio, è possibile che emani degli odori residui. In tal caso, far funzionare l'apparecchio a vuoto per alcune ore impostando la temperatura più fredda. Il freddo eliminerà gli eventuali odori.

In caso di interruzione della corrente

Nella maggior parte dei casi, la corrente viene ripristinata in fretta. Un'interruzione di 1 o 2 ore non modificherà la temperatura del frigo cantina. Per proteggere i vini durante le interruzioni di corrente, evitare il più possibile di aprire la porta. In caso di interruzione di corrente molto prolungata, prendere le misure necessarie per proteggere i vini.

- Se l'apparecchio è stato scollegato dalla presa, è stato spento o c'è stata un'interruzione di corrente, bisognerà aspettare 3-5 minuti prima di riaccenderlo. Se si prova ad accenderlo prima, il compressore si metterà in funzione solo dopo 3/5 minuti (se la temperatura lo necessita).
- Al primo avvio e dopo un arresto prolungato del frigo cantina, è possibile che al momento del riavvio le temperature impostate e quelle visualizzate non corrispondano. È normale. Bisognerà aspettare alcune ore prima che le temperature si ristabilizzino.

Se si va in vacanza

- **Vacanze brevi:** lasciare il frigo cantina in funzione se ci si assenta per meno di 3 settimane.
- **Vacanze lunghe:** se l'apparecchio non sarà utilizzato per diversi mesi, togliere tutte le bottiglie e tutti gli accessori, spegnere l'apparecchio e scollegarlo dalla presa della corrente. Pulire e asciugare accuratamente l'interno e l'esterno dell'apparecchio. Lasciare anche la porta aperta, bloccandola se necessario, per evitare la formazione di condensa, odori, muffa.

Spostamento del frigo cantina

- Scollegare il frigo cantina prima di qualsiasi operazione.
- Togliere tutte le bottiglie presenti nel frigo cantina e fissare gli elementi mobili.
- Per evitare di danneggiare le viti di livellamento dei piedini, avvitarle a fondo nella loro base.
- Chiudere completamente la porta.
- Spostare l'apparecchio preferibilmente in posizione verticale o controllare le scritte sull'imballo per il senso nel quale può essere coricato l'apparecchio. Proteggere inoltre l'apparecchio con una coperta o un tessuto simile.

9. IN CASO DI GUASTI

Nonostante tutta la cura e l'attenzione che mettiamo nel fabbricare i nostri prodotti, l'eventualità di un guasto non può essere completamente esclusa. Prima di contattare il servizio assistenza del proprio rivenditore, si prega comunque di fare prima questi controlli:

- La spina elettrica è inserita correttamente
- Non è saltata la corrente
- La causa del guasto non è tra quelle descritte nella tabella alla fine di questo manuale.

IMPORTANTE: se il cavo di alimentazione fornito fosse danneggiato, deve essere sostituito dal produttore, da un servizio assistenza autorizzato del marchio o dal rivenditore. In ogni caso, deve essere sostituito da personale qualificato per evitare rischi di lesioni.

SE QUESTI CONTROLLI NON RISOLVONO LA SITUAZIONE, CONTATTARE IL SERVIZIO ASSISTENZA DEL PROPRIO RIVENDITORE.

ATTENZIONE!

Scollegare la spina dalla presa di corrente a muro prima di effettuare la pulizia o delle riparazioni!

RICAMBI E ASSISTENZA POST- VENDITA

Le parti di ricambio estetiche e funzionali devono essere messe a disposizione dei riparatori professionali e degli utenti finali per un periodo minimo di 7 anni (parti funzionali) o 10 anni (parti estetiche) dopo l'introduzione sul mercato dell'ultima unità del modello.

L'elenco delle parti di ricambio e la procedura per ordinarle sono disponibili sul seguente sito web: www.blaupunkt-einbaugeraete.com

Questa referenza beneficia di una garanzia di 2 anni sulle parti di ricambio.

10. PROBLEMI E POSSIBILI CAUSE

In molti casi è possibile risolvere dei semplici problemi del frigo cantina senza doversi rivolgere al servizio assistenza. Provare a seguire i consigli forniti qui sotto.

PROBLEMA	POSSIBILE CAUSA
<i>Il frigo cantina non si accende</i>	<ul style="list-style-type: none"> • <i>La spina non è inserita</i> • <i>È saltato un fusibile nell'impianto elettrico</i>
<i>Il frigo cantina non raffredda abbastanza</i>	<ul style="list-style-type: none"> • <i>Controllare la temperatura impostata</i> • <i>La temperatura esterna è superiore alla temperatura di utilizzo del frigo cantina</i> • <i>Il frigo cantina è stato aperto troppo spesso</i> • <i>Il frigo cantina non è ben chiuso</i> • <i>La guarnizione della porta non tiene più</i> • <i>Non c'è abbastanza spazio libero attorno all'apparecchio</i>
<i>Il compressore continua ad accendersi e spegnersi</i>	<ul style="list-style-type: none"> • <i>La temperatura esterna è troppo alta</i> • <i>Sono state messe troppe bottiglie nel frigo cantina</i> • <i>La porta del frigo cantina è stata aperta troppo spesso</i> • <i>La porta non è ben chiusa</i> • <i>L'impostazione non è stata fatta correttamente</i> • <i>La guarnizione della porta non tiene più</i>
<i>La luce non funziona</i>	<ul style="list-style-type: none"> • <i>La spina non è inserita</i> • <i>È saltato un fusibile nell'impianto elettrico</i> • <i>Il LED è guasto/saltato; contattare il servizio assistenza</i> • <i>Il pulsante della luce è su stop</i>
<i>Vibrazioni</i>	<ul style="list-style-type: none"> • <i>Accertarsi che il frigo cantina sia ben livellato</i>
<i>Il frigo cantina è molto rumoroso</i>	<ul style="list-style-type: none"> • <i>Un rumore simile ad acqua che circola è dovuto al gas refrigerante ed è assolutamente normale</i> • <i>Alla fine del ciclo del compressore, si sente un rumore di acqua che circola</i> • <i>Contrazioni ed espansioni delle pareti interne possono provocare dei colpi</i> • <i>Il frigo cantina non è livellato</i>
<i>La porta non chiude bene</i>	<ul style="list-style-type: none"> • <i>Il frigo cantina non è livellato</i> • <i>La guarnizione della porta è sporca o rovinata</i> • <i>I ripiani non sono posizionati bene</i> • <i>Una parte del contenuto impedisce alla porta di chiudersi</i>
<i>Errore di visualizzazione LED</i>	<ul style="list-style-type: none"> • <i>Bassa qualità di visualizzazione</i> • <i>Non compare il valore della temperatura</i> • <i>In questo caso rivolgersi ad un professionista qualificato</i>
<i>La ventola non funziona</i>	<ul style="list-style-type: none"> • <i>Ad un professionista qualificato</i>
<i>Codici errore E1 o E2</i>	<ul style="list-style-type: none"> • <i>Problema col sensore rivolgersi al servizio assistenza del proprio rivenditore</i>

Sostituzione della lampada di illuminazione

È costituita da diodi elettroluminescenti (LED). Questo tipo di diodo non può essere sostituito dall'utilizzatore. La durata di vita dei LED è solitamente tale da non necessitare la loro sostituzione. Se tuttavia, malgrado la cura con cui è stato costruito il frigo cantina, i LED dovessero essere difettosi, rivolgersi al proprio servizio assistenza per l'intervento.

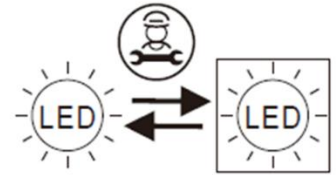

11. PROTEZIONE DELL'AMBIENTE

Questo prodotto è conforme alla Direttiva UE 2019/290/CE relativa ai rifiuti di apparecchi elettrici ed elettronici (RAEE). Assicurandosi che questo prodotto sia smaltito in modo corretto, si aiuta a prevenire le potenziali conseguenze negative per l'ambiente e la salute dell'uomo che potrebbero derivare da trattamenti non appropriati dei rifiuti di questo prodotto.

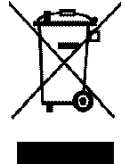

Il simbolo del cassonetto barrato apposto sull'apparecchio significa che una volta giunto a fine vita, non deve essere gettato assieme agli altri rifiuti domestici. Dovrà essere conferito ad un centro per la raccolta differenziata di apparecchi elettrici e/o elettronici oppure, se si acquista un apparecchio equivalente, al rivenditore del nuovo apparecchio.

L'utilizzatore è responsabile del conferimento dell'apparecchio a fine vita alle strutture di raccolta dei rifiuti idonee. Una raccolta differenziata ed appropriata, allo scopo di inviare l'apparecchio non utilizzato al riciclaggio, al trattamento e ad uno smaltimento ecosostenibile, contribuisce ad evitare i possibili effetti nocivi sull'ambiente e sulla salute dell'uomo ed a favorire il riciclaggio dei materiali di cui è fatto il prodotto.

Per ottenere informazioni più dettagliate sui sistemi di raccolta differenziata disponibili, rivolgersi al proprio servizio comunale di smaltimento dei rifiuti oppure al negozio in cui si è acquistato l'apparecchio.

12. AVVERTENZA

Al fine del continuo miglioramento dei nostri prodotti, ci riserviamo la possibilità di modificare le caratteristiche tecniche senza preavviso.

Antes de utilizar la vinoteca, lea y aplique todas las reglas de seguridad y uso del presente manual.

1. INSTRUCCIONES GENERALES DE SEGURIDAD

Antes de utilizar el electrodoméstico por primera vez, leer este manual de usuario atentamente. Guardarlo con cuidado para futuras consultas en caso necesario. Para reducir el riesgo de incendio, descarga eléctrica o daños cuando se esté usando su aparato, siga estas precauciones básicas:

De manera general, un profesional cualificado debe realizar el mantenimiento del electrodoméstico.

Por su seguridad y para utilizar correctamente el aparato, antes de instalarlo y utilizarlo por primera vez, lea atentamente este manual, así como las advertencias y los consejos útiles que contiene. Con la finalidad de evitar que usted resulte herido innecesariamente o que el aparato se estropee, es importante que las personas que vayan a utilizarlo conozcan completamente su funcionamiento, así como sus funciones de seguridad. Conserve estas instrucciones para futuras consultas y guárdelas junto al aparato, de modo que acompañen a este último en caso de que se venda o traslade a otro lugar. Así se garantizará el correcto funcionamiento del mismo.

Conserve este manual para evitar cualquier riesgo de lesiones. El fabricante declina toda responsabilidad en caso de manipulación incorrecta del aparato.

Este electrodoméstico debe utilizarse exclusivamente en el hogar para guardar bebidas especiales a una temperatura de almacenamiento superior a la del compartimento de almacenamiento para productos frescos. No está previsto bajo ningún concepto para guardar productos alimenticios frescos.

Asegurarse de que la tensión de la instalación eléctrica corresponda

con la placa de identificación del electrodoméstico; este último debe estar conectado a un sistema a tierra autorizado. Las reparaciones o conexiones incorrectas pueden causar riesgos para la seguridad. En caso de duda, solicitar a un profesional que compruebe la instalación eléctrica.

Esta unidad debe estar correctamente conectada a la toma de corriente a tierra para su protección. No cortar ni retirar el hilo de puesta a tierra del cable de la red eléctrica suministrado.

Por razones de seguridad, no utilizar un cable alargador eléctrico.

Si el electrodoméstico está estropeado (p. ej., si ha recibido un golpe fuerte) o ha sufrido algún daño (subida de tensión debida a relámpagos, inundaciones o incendios), puede resultar peligroso utilizarlo. Desconectar el enchufe de la red eléctrica y solicitar a un reparador profesional autorizado que compruebe el electrodoméstico.

Para impedir los peligros, no reemplace usted mismo el cable estropeado de la red eléctrica. Ponerse en contacto con el distribuidor, un centro de reparación autorizado o un reparador profesional.

Este electrodoméstico debe colocarse de tal manera que el enchufe de la red eléctrica esté accesible. No mover el electrodoméstico cuando esté lleno: podría deformarse su estructura y no ser posible su reparación. Las partes eléctricas no deben estar directamente accesibles.

- ✓ Mantener a los niños alejados del electrodoméstico
- ✓ No utilizar este electrodoméstico al aire libre

En caso de que se derrame líquido por accidente (rotura de una botella, etc.) en los componentes eléctricos (motor, etc.), desconectar el enchufe de la red eléctrica inmediatamente.

Para impedir todo riesgo de incendio, electrocución o lesiones, no sumergir el cable de la red eléctrica, el enchufe o el propio electrodoméstico en el agua o en cualquier otro líquido. No tocar el electrodoméstico con las manos mojadas.

Mantener el electrodoméstico alejado de cualquier fuente de calor o fuera de la luz directa del sol.

No permitir que el cable de la red eléctrica quede colgando de una mesa o entre en contacto con bordes afilados o superficies calientes.

No tirar del cable de red eléctrica, agarrar el enchufe para desconectar el electrodoméstico.

Asegurarse de que la zona donde se vaya a colocar el electrodoméstico pueda soportar su peso cargado (una botella de 75 cl pesa aproximadamente 1,3 kg). La vinoteca debe estar colocada en una superficie plana.

Para evitar dañar la junta de puerta, cerciórese de que la puerta está completamente abierta cuando usted saca las parrillas de su compartimento.

Seguridad de los niños y demás personas vulnerables

- Este aparato pueden utilizarlo niños de 8 años o más, personas con capacidad física, sensorial o mental reducida o personas que no hayan aprendido a utilizar el aparato, siempre que estén bajo la supervisión de una persona informada y consciente de los riesgos que ello implica. Los niños no deben jugar con el aparato.
- La limpieza y el mantenimiento del aparato no deben llevarlos a cabo niños, excepto si son mayores de 8 años y están vigilados.
- Mantenga todos los componentes del embalaje fuera del alcance de los niños, ya que existe riesgo de asfixia.
- Riesgo de atrapamiento de niños. El riesgo de atrapamiento y

asfixia de los niños no son problemas del pasado. Los aparatos desechados o abandonados siguen siendo peligrosos... incluso si van a "dejarse en el garaje unos días".

- Si decide desechar el aparato, desenchúfelo de la toma mural, corte el cable de conexión (tan cerca del aparato como le sea posible) y retire la puerta para impedir que los niños jueguen con ella y se electrocuten o se encierren en el interior del aparato.
- Si el aparato, provisto de una junta de puerta magnética, debe reemplazarse por otro aparato provisto de un pestillo en la puerta o en la junta, compruebe que dicho pestillo no funciona antes de deshacerse del aparato. De este modo, se evitará que el aparato se convierta en una trampa para los niños.
- Mantenga el aparato y el cable fuera del alcance de niños menores de 8 años.
- Antes de dar de baja la bodega en un sitio de reciclaje específicos, quite la puerta, pero dejar los estantes en lugar de una manera tal como para hacer difícil que los niños se suban en el interior.
- Los niños deben ser supervisados para que no jueguen con el dispositivo.
- Nota: Los niños de 3 a 8 años de edad pueden cargar y descargar el aparato.

Seguridad general

ATENCIÓN — Este electrodoméstico está previsto para utilizarse en una vivienda o para tener aplicaciones parecidas en

- ✓ Áreas de cocina de oficina, en tiendas, oficinas u otros lugares de trabajo,
- ✓ Fincas y entre clientes en hoteles, moteles y cualquier otro lugar de tipo residencial,
- ✓ Lugares de tipo alojamiento y desayuno,
- ✓ Servicio de comidas y aplicaciones parecidas no minoristas.

ATENCIÓN — Para evitar un peligro debido a la inestabilidad del

aparato, debe fijarse de acuerdo con las instrucciones.

ATENCIÓN — No guarde bajo ninguna circunstancia sustancias inflamables como aerosoles dentro del aparato, ya que podrían derramarse.

ATENCIÓN — Si el cable de alimentación está estropeado, deberá reemplazarlo inmediatamente solicitándolo al fabricante o a un distribuidor cualificado para evitar cualquier riesgo de electrocución.

ATENCIÓN — Mantenga los orificios de ventilación abiertos y compruebe que el aire circule correctamente por las aberturas, especialmente para los dispositivos destinados a estar incorporados o integrados.

ATENCIÓN — No utilizar dispositivos mecánicos ni ningún otro medio para acelerar el proceso de descongelación distintos de los recomendados por el fabricante.

ATENCIÓN — No estropee el circuito de refrigeración.

ATENCIÓN — No utilice aparatos eléctricos dentro del compartimento, excepto si estos últimos son aceptados por el fabricante.

ATENCIÓN — El refrigerante y el gas de soplado de aislamiento son inflamables. Cuando se deseche el electrodoméstico, hacerlo en un centro de eliminación de residuos autorizado. No exponer a las llamas.

ATENCIÓN — El refrigerante de estos aparatos es el R600a, los artículos inflamables y explosivos no deberían ponerse cerca del armario para evitar que se produzca fuego o una explosión.

Líquido refrigerante

En el circuito refrigerante del aparato se utiliza isobutano refrigerante (R600a). Se trata de un gas natural sumamente inflamable y, por tanto, peligroso para el medio ambiente. Compruebe que no se dañe ninguno de los componentes del circuito de refrigeración durante el transporte y la instalación del aparato. El refrigerante (R600a) es un líquido inflamable.

Atención: riesgo de incendio

Si el circuito de refrigeración resultara dañado:

- ✓ Evite las llamas abiertas y cualquier otra fuente de inflamación.
- ✓ Ventile bien la habitación en la que se encuentre el aparato.

Es peligroso realizar cualquier tipo de modificación que afecte a la composición del aparato. Cualquier daño provocado al cable puede causar un cortocircuito o una electrocución.

Seguridad eléctrica

- Declinamos toda responsabilidad en caso de incidente causado por una mala instalación eléctrica.
- El cable de alimentación no debe alargarse. No utilice ningún alargador, ningún adaptador ni ninguna toma múltiple.
- Asegurarse de que el cable de alimentación no esté aplastado ni estropeado. Si el cable está aplastado o estropeado, podría sobrecalentarse y provocar un incendio.
- Asegurarse de tener acceso al enchufe de la red eléctrica del electrodoméstico.
- No tirar del cable principal
- No elimine en ningún caso la toma de tierra.
- Si el enchufe de alimentación está suelto, no insertar el cable de alimentación. Existe riesgo de descarga eléctrica o incendio.

- No se debe poner en funcionamiento el electrodoméstico sin la tapa de la lámpara de iluminación interior.
- La vinoteca se aplica solamente con suministro de alimentación de corriente alterna monofásica de 220~240 V/50 Hz.
- Si el cable de alimentación está estropeado, no lo reemplace. Póngase en contacto con el servicio posventa.
- La toma de corriente debe estar accesible fácilmente pero fuera del alcance de los niños. En caso de duda, consulte al instalador

Utilización diaria

- Este aparato está diseñado para ser utilizado exclusivamente para el almacenamiento de vino.
- No almacene en ningún caso sustancias ni líquidos inflamables dentro del aparato, pues implicaría un riesgo de explosión.
- No ponga en funcionamiento otros aparatos eléctricos dentro del aparato (batidoras, heladeras eléctricas, etc.).
- Cuando desenchufe el aparato, agarre la toma con las manos y no tire del cable.
- No colocar objetos calientes cerca de los componentes de plástico de este electrodoméstico.
- Deben cumplirse estrictamente las recomendaciones de almacenamiento de los electrodomésticos prescritas por el fabricante. Consultar las instrucciones correspondientes de almacenamiento.
- No exponga el aparato directamente al sol.
- El aparato debe mantenerse alejado de velas, luminarias y demás llamas abiertas para evitar riesgos de incendio.
- Este electrodoméstico está destinado a guardar bebidas comunes de una vivienda, tal y como se explica en este manual de instrucciones.
- El aparato es pesado. Sea prudente cuando tenga que desplazarlo. Si el aparato está provisto de ruedas, recuerde que estas sirven

únicamente para facilitar pequeños movimientos. No lo desplace en trayectos largos.

- No utilizar nunca la base, los cajones, las puertas, etc. como sostén o soporte.
- Para evitar que caigan objetos e impedir el deterioro del aparato, no sobrecargue los compartimentos del aparato.

Atención: limpieza y mantenimiento

- Antes de realizar el mantenimiento, desconecte el aparato y corte la corriente.
- No limpie el aparato con objetos metálicos, sistemas a vapor, aceites volátiles, disolventes orgánicos o componentes abrasivos.
- Nunca limpie ninguna parte del aparato con fluidos inflamables. Los humos pueden crear un peligro de incendio o explosión.
- No utilice objetos cortantes ni puntiagudos para retirar el hielo. Utilice un rascador de plástico.

Información importante acerca de la instalación

- Este aparato está destinado a la conservación de vino solamente.
- Este aparato de refrigeración no es adecuado para congelar alimentos.
- Se recomienda poner la bodega en 12°C.
- Los estantes de las fábricas son el uso más eficiente de la energía para los aparatos de refrigeración.
- Evite colocar la unidad en zonas húmedas.
- Mantener el electrodoméstico alejado de la luz directa del sol y de las fuentes de calor (estufa, calentador, radiador, etc.). La luz directa del sol puede afectar a la capa acrílica y las fuentes de calor pueden aumentar el consumo eléctrico. El frío extremo o las temperaturas ambiente de calor también pueden provocar funcionamientos inadecuados de los electrodomésticos.
- Enchufe la vinoteca en una toma de corriente exclusiva apropiadamente instalada con toma de tierra. Bajo ninguna

circunstancia corte o quite la tercera clavija (tierra) del cable de alimentación. Cualquier pregunta que tenga sobre la potencia y/o puesta a tierra debe dirigirse a un electricista cualificado o un centro de servicio de productos autorizado.

- Para que las conexiones eléctricas sean correctas, siga las instrucciones que se proporcionan en este manual.
- Desembale el aparato y compruebe visualmente que no esté dañado. No conecte el aparato si está dañado. Indique los daños constatados en el punto de venta donde lo haya adquirido. En ese caso, conserve el embalaje.
- Se recomienda esperar al menos veinticuatro horas para conectar el aparato a la corriente para que el compresor cuente con el aceite suficiente.
- Se requiere una buena circulación del aire para evitar riesgos de sobrecalentamiento. Para que la ventilación sea suficiente, siga correctamente las instrucciones de instalación proporcionadas.
- Cuando sea posible, evite que el aparato toque las paredes murales o entre en contacto con elementos calientes (compresor, condensador) para evitar riesgos de incendio. Respete en todo momento las instrucciones de instalación.
- El aparato no debe estar situado cerca de radiadores o de fogones de cocción.
- Una vez que se haya instalado el aparato, compruebe que se puede acceder bien a las tomas.
- Tenga cuidado de no atrapar o dañar el cable de alimentación al colocar la unidad.

Ahorro de energía

Siga las siguientes recomendaciones para limitar el consumo eléctrico del aparato:

- ✓ Instálelo en un lugar adecuado (véase el capítulo “Instrucciones de instalación”).

- ✓ Mantenga las puertas abiertas el menor tiempo posible.
- ✓ Para que el aparato funcione correctamente, limpie periódicamente el condensador (véase el capítulo “Mantenimiento”).
- ✓ Revise periódicamente las juntas de las puertas y asegúrese de que cierren siempre correctamente. Si no es así, póngase en contacto con el servicio posventa.
- ✓ Recomendaciones de diseño : Se recomienda la siguiente disposición del equipamiento de su aparato (estanterías...) para que la energía sea utilizada de la forma más racional posible por el aparato de refrigeración.

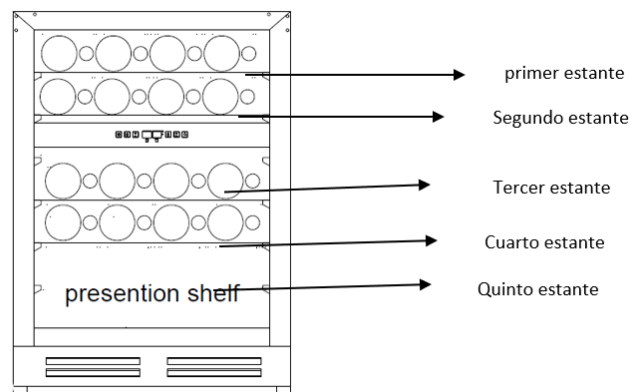

- ✓ El termostato de la unidad es electrónico y permite fijar la temperatura entre 5 y 20 grados.

Para guardar el vino, se recomienda que ponga su aparato a 12 grados.

Esta temperatura puede adaptarse según el tipo de vino almacenado.

Ajustar la temperatura por encima de los 12 grados reducirá el consumo de energía del aparato.

Ajustar la temperatura por debajo de 12 grados aumentará el consumo de energía del aparato. Algunos modelos permiten establecer diferentes niveles de temperatura en la misma bodega. El aparato asegura que la temperatura se mantenga durante todo el tiempo que esté en funcionamiento y se utilice en condiciones normales.

La temperatura del interior del aparato puede verse influida por muchos factores: la temperatura ambiente, la exposición a la luz solar, el número de aperturas de puertas y el número de botellas almacenadas... Leves cambios de temperatura son perfectamente normales.

Reparación de averías

- Las operaciones eléctricas debe efectuarlas un técnico cualificado y competente.
- Este aparato debe repararlo un centro de reparación autorizado y solo deben utilizarse piezas originales.

Este aparato está reservado para uso doméstico exclusivamente. El fabricante declina toda responsabilidad si el aparato



R600a

Instrucciones de seguridad

- Atención: No obstruya ninguna rejilla de ventilación del aparato.
- Atención: No almacene sustancias explosivas como esprays de aerosol inflamables con propulsor en este aparato.
- Atención: No estropee el circuito frigorífico del aparato.
- Atención: Las unidades de refrigeración que funcionan con isobutano (R600a) no pueden ubicarse en zonas con fuentes de ignición (por ejemplo, contactos eléctricos no sellados o lugares en los que se acumule fluido frigorígeno en caso de fuga). El tipo de fluido frigorígeno se indica en la placa descriptiva del armario.
- Atención: No utilice aparatos eléctricos en los compartimentos del aparato, excepto si son del tipo recomendado por el fabricante.

Este dispositivo cumple con los requisitos de todas las directivas europeas aplicables y sus modificaciones.



EPREL

Para saber más sobre su producto, consulte la base de datos en línea de EPREL. Tal como se define en el Reglamento delegado de la Comisión (UE) 2019/2016, toda la información relacionada con este aparato de refrigeración está disponible en la EPREL (Base de datos europea de productos para el etiquetado energético). Esta base de datos le permite consultar la información y la documentación técnica de su aparato de refrigeración. Puede acceder a la base de datos EPREL escaneando el código QR de la etiqueta de energía de su aparato o yendo directamente a: www.ec.europa.eu e introduciendo el modelo de su aparato de refrigeración.

2. DESCRIPCIÓN DEL APARATO

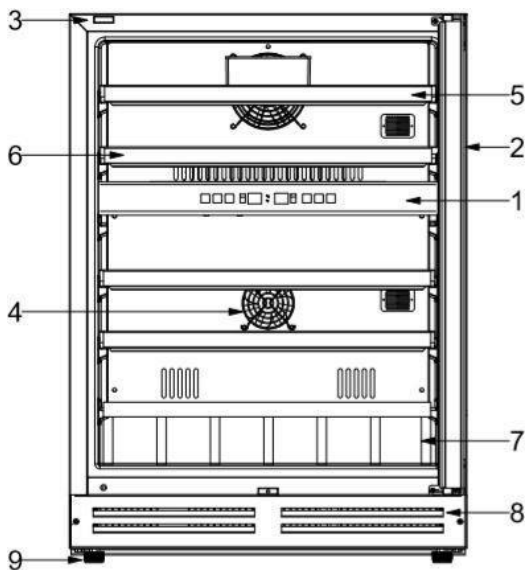

- 1) Pantalla
- 2) Puerta de cristal
- 3) Push-pull sistema
- 4) Tapa del ventilador
- 5) Bandeja completa
- 6) Bandeja completa
- 7) Bandeja de presentación
- 8) Plinto
- 9) Patas

3. DATOS TÉCNICOS

Ejemplo de placa de características:

● BLAUPUNKT		ELECTRIC DIAGRAM Schéma électrique
Model n.o.	SWK820FF0R	
Service Ref	SWK820FF0R/1	
Product code	EG1708	
S/N		
Factory ref.	VK132GD	
Climate class	N/SN	
Net volume	135L	
Energy consumption anual	157 kWh/an	
Energy consumption 24h at 16°C	0,119 kWh/24h	
Energy consumption 24h at 32°C	0,562 kWh/24h	
Refrigerant gas	R600A/35g	
Foaming agent	Cyclopentane	
Voltage	220-240V AC	
Frequency	50 Hz	
Pow maximum/Amperage	80W/1.2 A	
Light power	Max 25 W	
Class of protection against electric shock	II	

La placa de características pegada en el interior o en la parte posterior del aparato (según el modelo) contiene toda la información específica de la vinoteca.

Le aconsejamos que anote el número de serie en este manual antes de la instalación, para consultarlo cuando lo necesite (intervención técnica, solicitud de asistencia...).



Una vez instalada y cargada la vinoteca, resulta más complicado acceder al número de serie.

ATENCIÓN: sin esta información no podremos proporcionarle ninguna asistencia.

4. INSTRUCCIONES DE INSTALACIÓN

Antes de utilizar este electrodoméstico

- Retire el embalaje exterior e interior.
- Antes de conectar el electrodoméstico a la fuente de alimentación, mantenerlo recto durante aproximadamente 24 horas. De este modo, se reducirá la posibilidad de que se produzcan funcionamientos inadecuados en el sistema de refrigeración a causa de las manipulaciones durante el transporte.
- Limpie el interior con un paño suave y agua tibia.
- Cuando se deshaga de su aparato, escoja un punto limpio autorizado.
- Se necesitan dos o más personas cualificadas para mover e instalar el aparato. Si no se hace así se pueden producir daños en la espalda u otros daños
- Coloque la bodega en un lugar bastante resistente para soportar el peso en carga plena. Para ponerla a nivel ajuste la altura de los pies ajustables por debajo de la bodega.
- Se necesita una ventilación adecuada, no bloquear la salida frontal de aire.
- No diseñado para colocarse en un sótano.
- El electrodoméstico solamente puede utilizarse en interiores.
- Este aparato se ha **concebido para encajarlo** en las columnas de las cocinas equipadas.
- Conecte la vinoteca a una toma única y calce el aparato correctamente y ajuste su horizontalidad (se aconseja el uso de un nivel de burbujas). Esto evitará cualquier movimiento debido a la inestabilidad, que generaría ruidos y vibraciones, y garantizará la perfecta hermeticidad de la puerta.

- El uso previsto de este aparato es exclusivamente el almacenamiento de vino.
- Este aparato uso refrigerante inflamable. Por lo tanto, no dañe las tuberías de refrigerante durante el transporte.

Atención

- Almacene las botellas cerradas.
- No sobrecargue el aparato.
- No abra la puerta más de lo que fuera necesario.
- No cubra las parrillas con hojas de aluminio o cualquier otro material que pudiese impedir una buena circulación del aire.
- Si la bodega de vino debe dejarse vacía durante un largo período, se sugiere desconectar el aparato y después limpiarla meticulosamente, dejar la puerta entreabierta para que el aire circule y prevenga la formación de mohos y olores.

ATENCIÓN: mantener este electrodoméstico alejado de cualquier sustancia que pueda

causar ignición. Límites de temperatura del ambiente de la sala

Este aparato está diseñado para que funcione a temperaturas ambiente especificadas en su clase de temperatura indicada en la placa de características.

CLASE	SÍMBOLO	RANGO DE TEMPERATURAS AMBIENTE (°C)
Extensión de temperaturas	SN	Desde +10 a+32
Temperatura	N	Desde +16 a+32
Subtropical	ST	Desde +16 a+38
Tropical	T	Desde +16 a+43

Esta unidad de refrigeración está destinada a ser utilizada a temperaturas ambiente entre 16°C y 32°C.

Esquema de empotramiento

Advertencia: para garantizar el correcto funcionamiento del aparato, las rejillas de ventilación nunca deben estar obstruidas ni cubiertas.

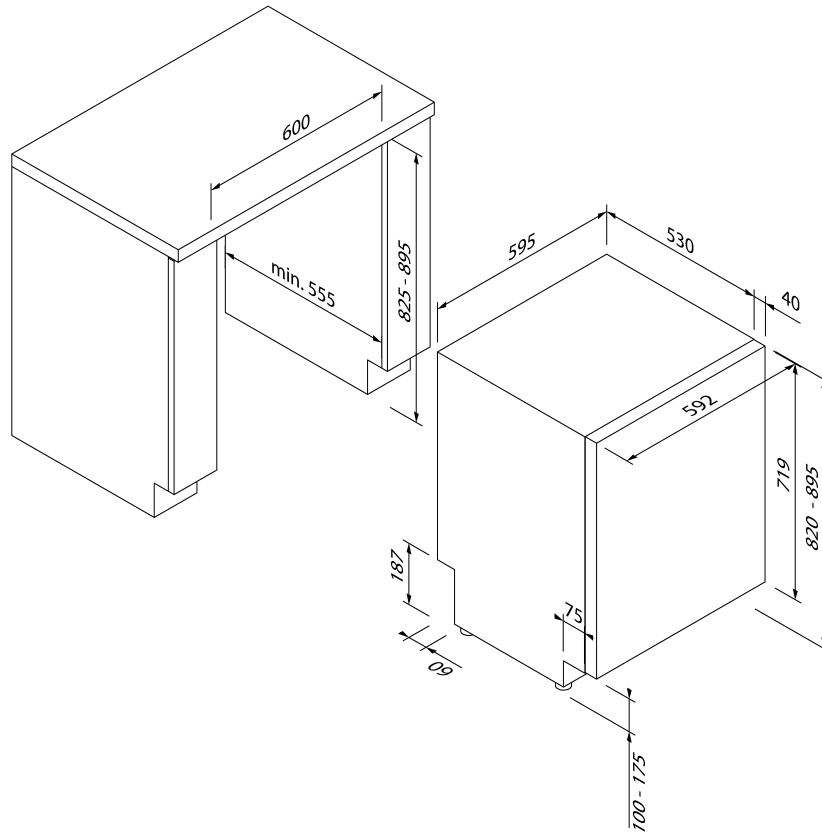

Una mala instalación de su aparato impedirá que el sistema de activación de apertura de la puerta funcione correctamente. Asegúrese de seguir estas instrucciones.

Sistema de apertura push-pull

Pulse dos veces seguidas en la zona de apertura de la parte superior izquierda. Tenga cuidado de no dejar más de un segundo entre las dos teclas. Es normal que haya un retraso entre el momento en que se pulsa la zona del sótano y el momento en que se abre la puerta del sótano.

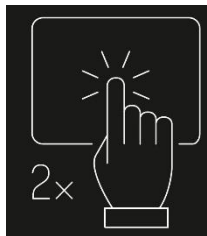

Además, el sistema es electrónico, no requiere ningún ajuste por su parte.



Antes de cerrar la puerta con cuidado, espere a que el sistema de apertura vuelva a su posición original. Forzar al cerrar puede dañar el sistema push-pull.

5. FUNCIONAMIENTO DEL ELECTRODOMÉSTICO

Se recomienda instalar el electrodoméstico **en un lugar donde la temperatura ambiente se encuentre entre 16 y 32°C**. Si la temperatura ambiente es superior o inferior a las temperaturas recomendadas, el rendimiento de la unidad podría verse afectado y podría no ser posible obtener una temperatura entre 5- 12°C/12-20°C.

Ajuste de temperatura

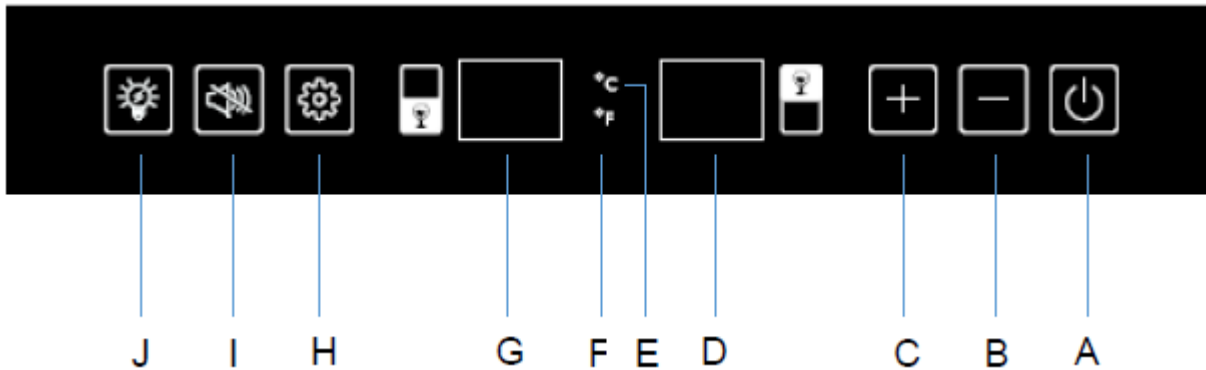

A	Botón ON/OFF; para encender y apagar el dispositivo. Presione una vez para encender. Manténgalo presionado por 5 segundos para apagarlo.
B	Disminuye la temperatura en 1 grado Celsius o 1 grado Fahrenheit.
C	Aumenta la temperatura en 1 grado Celsius o 1 grado Fahrenheit.
D	Visualización electrónica de la temperatura del compartimento superior.
E	Visualización de la temperatura en Celsius.
F	Visualización de temperatura en Fahrenheit.
G	Visualización electrónica de la temperatura del compartimento inferior.
H	Botón selector del compartimento (inferior o superior). Una vez que se selecciona el compartimento, la temperatura de ajuste parpadeará y, 5 segundos después, la pantalla mostrará automáticamente la temperatura de ajuste de la bodega.
I	Botón para interrumpir la alarma, presione una vez para silenciar la alarma. Mantenga presionado durante 5 segundos para cambiar la unidad de temperatura a grados Celsius o a grados Fahrenheit.
J	Botón para controlar la luz interior; para encender y apagar el dispositivo.

Seleccionar las temperaturas

La bodega de vino posee dos compartimentos distintos. La temperatura del compartimento superior se puede elegir entre +5 y + 12 ° C, adecuada para champañas y vinos blancos. La temperatura del compartimento inferior se puede elegir entre +12 y + 20 ° C, el rango ideal para almacenar vinos tintos.

IMPORTANTE: se puede configurar 12 ° C simultáneamente en cada zona. Sin embargo, y para un rendimiento óptimo, se recomienda seleccionar dos temperaturas diferentes con al mínimo 3°C de diferencia (por ejemplo, 5 ° C en el compartimento superior y 8 ° C en el compartimento inferior). La diferencia de temperatura máxima entre las dos zonas es de 10 ° C. Establezca siempre la zona más fría en el compartimento superior y la zona más caliente en el compartimento inferior (por ejemplo: 5 ° C en el compartimento superior y 15 ° C en el compartimento inferior).

- Para seleccionar la zona de temperatura, presione (H) una vez, la zona superior parpadeará, la tecla (H) presionará nuevamente para cambiar a la zona inferior. La temperatura de ajuste solo se puede establecer en el estado del flash de la pantalla.

- Pulse las teclas “+” o “-” (C o B) para regular la temperatura interna de cada zona. Las temperaturas en grados aparecerán en cada pantalla correspondiente a las zonas distintas en

el compartimento superior  y el inferior .

- Al encender el aparato por primera vez, las pantallas indicarán las temperaturas preprogramadas de fábrica. Pulse los botones “+” o “-” (C o B) de los compartimentos correspondientes para elegir la temperatura que desee.
- La temperatura aumentará en 1°C o 1°F si pulsa una vez “+” (C) o disminuirá en 1°C/1°F si pulsa una vez el botón “-” (B).

Cuando la temperatura ambiente es de 25°C y el enfriador de vino no tiene una botella, se tarda unos 12 minutos en subir la temperatura del enfriador de vino de 5°C a 12°C. En las mismas circunstancias, llevará alrededor de 25 minutos bajar la temperatura del enfriador de vino de 12°C a 5°C. Cuanto más baja sea la temperatura, menos tiempo tomará. La temperatura de ajuste de la zona superior debe ser más baja que la de la zona inferior.

Indicador de temperatura

Mostrar espectáculo en su configuración.

Para ver la temperatura real en cualquier zona en cualquier momento, toque la tecla (B) y la tecla (C) durante 3 segundos, la pantalla mostrará la temperatura real de dos zonas parpadeando y se cerrará presionando el botón de parada.

NOTA: Cuando se usa por primera vez o después de operar la bodega después de un largo período de inactividad, la temperatura interna no será inmediatamente la configuración de temperatura en la pantalla. De hecho, es necesario esperar unas horas para un ajuste de temperatura de la bodega para tener una temperatura homogénea. Para evitar la condensación excesiva cuando la temperatura ambiente es superior a 28 ° C, no baje la temperatura a menos de 7 ° C.

IMPORTANTE: tras haber desconectado, apagado el aparato o después de un corte de corriente, es imprescindible esperar 5 minutos antes de volver a encenderlo.

Alarma de temperatura

Su aparato está equipado con una alarma de temperatura visual y sonora. Si los códigos de error HH y LL aparecen en la pantalla del panel de control, compruebe que no se encuentra en las siguientes situaciones:

- La puerta del aparato no está bien cerrada
- El aparato se ha encendido en las últimas 24 horas, o ha añadido una gran cantidad de botellas de una sola vez. En este caso, puede tardar más en alcanzar la temperatura deseada. La temperatura ambiente inicial o el número de botellas instaladas en el aparato pueden influir en la temperatura interna.

Si no es así, apague y desenchufe el aparato y póngase en contacto con el Servicio de Asistencia Técnica indicando el código que se ha mostrado.

Alarma de la puerta

Si la puerta permanece cerrada de forma incorrecta durante un periodo superior a 60 segundos, se activa una alarma y la pantalla comienza a parpadear. Pulse la tecla I una vez para detener la alarma sonora si el ruido le molesta.

Luz interior

Al pulsar la tecla de la luz  (J) y manteniendo 5 segundos, podrá elegir entre dos modos de iluminación:

- Modo de iluminación temporal: la luz se enciende cuando se abre la puerta y se apaga cuando se cierra. Este modo económico es el predeterminado

- modo.
- Modo de iluminación permanente: la luz se encenderá/apagará sólo al tocar brevemente la tecla de luz J.

Enfriamiento ventilado / Modo silencio

Nuestras vinotecas han sido diseñadas para conservar los vinos en perfectas condiciones durante largos períodos de tiempo con absoluta seguridad. Sin embargo, los sistemas de frío ventilado pueden ocasionar ruidos molestos, por eso, el modo silencioso es la configuración predeterminada de fábrica. Por lo tanto, tiene la posibilidad de desactivar el modo silencioso para cambiar al modo de enfriamiento ventilado presionando la tecla C durante 5 segundos. La bodega emitirá 5 señales audibles para confirmar el paso en el enfriamiento ventilado. Por otro lado, para deshabilitarlo y volver al modo silencioso predeterminado, mantenga pulsada la tecla B durante 5 segundos. La bodega emitirá 3 señales para confirmar el modo de silencio.

Modos

ECO MODO DEMO

Modo eco demo se puede activar al presentar el aparato en exposiciones o en salas de ventas. En el modo de demostración eco, el compresor y todos los motores de los ventiladores están apagados. Pulsando y manteniendo las “+” y “-” (C y B) y luz (J) teclas al mismo tiempo durante al menos 5 segundos, la luz indicadora parpadeará cinco veces para confirmar la entrada y la unidad funcionará en el modo eco de demostración. Modo eco demo se puede salir por el mismo procedimiento anterior, a saber que el compresor y el ventilador tardarán 5 minutos en reiniciarse.

6. EQUIPOS

Sistema de climatización

Según los especialistas, la temperatura ideal de conservación de los vinos es de aproximadamente 12°C, en una horquilla de 10 a 14°C. No se debe confundir con la temperatura de servicio, que varía según las peculiaridades de cada tipo de vino de 5 a 20°C.

Es especialmente importante evitar las variaciones bruscas de temperatura. Diseñado por especialistas y para enófilos, este aparato, a diferencia de un simple frigorífico, tiene en cuenta la sensibilidad de los grandes caldos a las variaciones bruscas de temperatura, garantizando un control para obtener una **temperatura media constante**.

Sistema antivibraciones

El compresor frigorífico está equipado con amortiguadores especiales (silent-blocks) y la cuba interior está aislada del armazón por una gruesa capa de espuma de poliuretano. Estas características permiten evitar la transmisión de vibraciones a los vinos.

Sistema antiultravioleta

La luz acelera el envejecimiento del vino. En nuestras vinotecas de puerta compacta, los vinos están protegidos de forma natural, siempre que no se abra la puerta con demasiada frecuencia. Este modelo con puerta acristalada ha sido objeto de un tratamiento especial, que filtra los nefastos rayos ultravioleta, por lo que los vinos están perfectamente protegidos.

Desescarche

La vinoteca está equipada con un ciclo automático de desescarche. Durante la parada del ciclo de refrigeración, las superficies refrigeradas del aparato se desescarchan de forma automática. El agua de desescarche así recuperada es evacuada hacia un depósito que se encuentra en la parte posterior del aparato, cerca del compresor. El calor que produce el compresor permite la evaporación del agua condensada que

queda en el depósito.

Bandejas

- Para evitar el deterioro de la junta de la puerta, asegúrese de que la puerta esté bien abierta antes de retirar las bandejas para colocar o retirar las botellas.
- Para acceder de forma más sencilla al contenido de las bandejas debe deslizar la bandeja hacia el exterior aproximadamente 1/3. Las bandejas están diseñadas con un tope a cada lado para evitar que las botellas se caigan.
- Para retirar o colocar una bandeja, desplazar la parrilla hasta que sus cortes queden alineados con los topes de plástico. Levante la parrilla. Cerciórese de colocar debidamente la parrilla cuando la ponga de nuevo en su sitio.

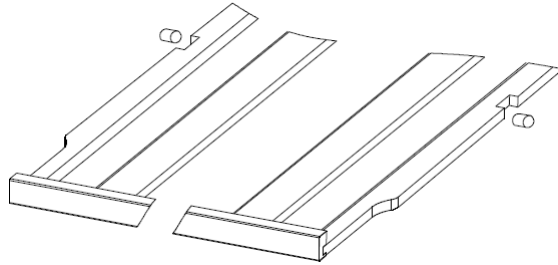

7. CARGA

Las cantidades máximas de carga de botellas se indican a título orientativo, no son contractuales y permiten (al igual que la capacidad de los frigoríficos) tener una estimación rápida del tamaño del aparato.

Estas cantidades corresponden a unas pruebas realizadas con una botella estándar: la botella tipo «bordelesa ligera de 75 cl» (la normalización reconoce para cada forma de botella un origen geográfico: bordelesa, borgoñona, provenzal, etc., y un tipo: tradición, pesada, ligera, flauta, etc., cada uno con diámetros y alturas diferentes).

En realidad, se podrían colocar, en un caso extremo, más botellas en apilado monotipo y sin bandejas, pero una «vinoteca variada» se compone de una gran variedad de botellas y el aspecto «práctico» de la gestión diaria de una vinoteca limita su carga. Por tanto, probablemente coloque usted una carga algo menor que la cantidad máxima indicada.

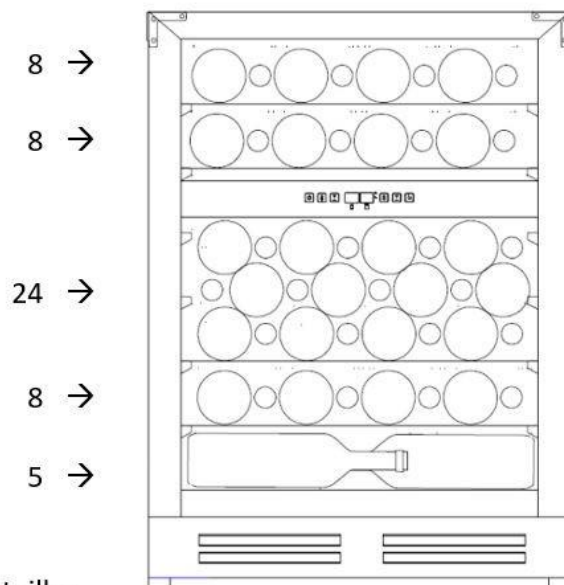

Total 53 bouteilles

- Antes de cerrar la puerta, asegúrese de que lo hace sin tocar ninguna botella.
- Cuando introduzca varias botellas a la vez la vinoteca tardará más tiempo en alcanzar la temperatura deseada.

Ejemplos de temperaturas de servicio

A tener en cuenta en las degustaciones para no perderse la riqueza de los aromas de los vinos.

Vino de aguja (p.ej.. Prosecco Frizzante, Lambrusco, Secco)	5 – 7° C
Vino espumoso (p.ej.Champagne, Sekt, Prosecco Spumante, Cava)	5 – 7° C
Champaña vintage	8 – 10° C
Vino blanco, ligero y fresco	8 – 10° C
Vino dulce (p.ej. Vinos de licor, Sauternes)	8 – 12° C
Vino blanco, con cuerpo, maduro (p.ej. Maduración en barrica)	12 – 14° C
Vino rosado	8 – 12° C
Vino tinto, joven, ligero (p.ej. Bardolino, Beaujolais Primeur, Valpolicella)	14 – 18° C
Vino tinto, cuerpo medio (p.ej. Chianti, Pinot Noir)	16 – 18° C
Vino tinto, con cuerpo, maduro (p.ej, Gran Reserva, Gran Crû, madurado en barricas)	18° C

8. MANTENIMIENTO

Antes de limpiar el aparato (operación que se debe realizar regularmente), desconéctelo retirando el cable de alimentación de la toma de corriente o desconectando el fusible del que dependa.

Antes de la primera utilización y de forma regular, aconsejamos que limpie el interior y el exterior (cara delantera, laterales y parte superior) con una mezcla de agua tibia y un detergente suave. Aclare con agua limpia y deje que se seque completamente antes de volver a conectarlo. No utilice disolventes ni agentes abrasivos.

Al encender el aparato por primera vez, pueden producirse olores residuales. En ese caso, ponga a funcionar el aparato en vacío durante unas horas con la temperatura más fría. El frío eliminará estos posibles olores

¿Qué hacer si se produce un corte de electricidad?

La mayoría de los cortes de electricidad se resuelven en poco tiempo. Un corte de 1 o 2 horas no afectará a la temperatura de su vinoteca. Para proteger los vinos durante los cortes de electricidad, abra la puerta lo menos posible. En caso de cortes más prolongados, adopte las medidas necesarias para proteger los vinos.

- Si el aparato está desconectado, apagado o se ha producido un corte de electricidad, debe esperar de 3 a 5 minutos antes de volver a encenderlo. Si intenta encenderlo antes de ese tiempo, el compresor únicamente se pondrá a funcionar al cabo de 3 o 5 minutos (si la temperatura lo requiere).
- Al encender el aparato por primera vez tras una parada prolongada, en el momento del encendido es posible que las temperaturas seleccionadas no se correspondan con las que se muestran. Esto es normal. Se debe esperar unas horas para que estas recuperen la estabilidad.

Período de vacaciones

- **Vacaciones cortas:** deje la vinoteca funcionando durante las vacaciones de menos de tres semanas.
- **Vacaciones largas:** si el aparato no se va a usar durante varios meses, retire todos los elementos y apague el aparato. Limpie y seque el interior a fondo. Para prevenir los olores y la formación de moho, deje la puerta ligeramente abierta: dejándola bloqueada abierta si es necesario.

Si debiese desplazar la bodega de vino

- Saque todas las botellas que estén en la cuba y fije los elementos móviles.
- Para evitar dañar los tornillos de puesta a nivel de los pies, atorníllelos a fondo en su base.
- Almacénelo con la puerta cerrada.
- Desplace el aparato en posición vertical.

- Protéjalo con mantas o cualquier otra protección similar.

9. EN CASO DE AVERÍA

A pesar de todo el cuidado que ponemos en la fabricación de nuestros productos, las averías no se pueden descartar completamente. Antes de ponerse en contacto con el servicio posventa de su distribuidor, compruebe que:

- La toma de corriente está conectada
- No se ha producido un corte de electricidad
- La avería no tenga su origen en alguna de las situaciones descritas en el cuadro que figura al final de este manual

IMPORTANTE: si el cable de alimentación que se incluye está deteriorado, debe ser sustituido por el fabricante o por un servicio autorizado por la marca o por el distribuidor. En cualquier caso y para evitar cualquier riesgo de lesión, el cable lo debe sustituir personal cualificado.

SI ESTAS REVISIONES NO DAN RESULTADO, PÓNGASE EN CONTACTO CON EL SERVICIO POSVENTA DE SU DISTRIBUIDOR.

¡ATENCIÓN!

¡Desconecte la toma mural antes de realizar cualquier operación de limpieza o reparación!

PIEZAS DE REPUESTO Y SERVICIO POSTVENTA

Las piezas de repuesto estéticas y funcionales se pondrán a disposición de los reparadores profesionales y de los usuarios finales durante un período mínimo de 7 años (piezas funcionales) o 10 años (piezas estéticas) después de que se haya comercializado la última unidad del modelo.

La lista de piezas de repuesto y el procedimiento para ordenarlas están disponibles en el siguiente sitio web: www.blaupunkt-einbaugeräte.com

Esta referencia se beneficia de una garantía de 2 años para las piezas.

10. SOLUCIÓN DE PROBLEMAS

Usted mismo puede resolver muchos problemas sencillos de la vinoteca sin recurrir al servicio postventa. Consulte las siguientes sugerencias:

PROBLEMA	CAUSA POSIBLE
<i>La bodega no se enciende</i>	<ul style="list-style-type: none"> • <i>La toma no está conectada</i> • <i>El fusible de su instalación eléctrica ha saltado</i> • <i>Controle la temperatura elegida</i> • <i>La temperatura externa supera a la temperatura de uso de la bodega</i>
<i>La bodega no enfría lo suficiente</i>	<ul style="list-style-type: none"> • <i>La bodega se abre con mucha frecuencia</i> • <i>La puerta no está bien cerrada</i> • <i>La junta de la puerta no es estanca</i>

El compresor arranca y se para con frecuencia	<ul style="list-style-type: none"> • La temperatura externa es elevada • Se ha puesto una gran cantidad de botellas en la bodega • La bodega se abre con mucha frecuencia • La puerta no está bien cerrada • El regulado no se ha realizado correctamente • La junta de la puerta no es estanca
La luz no funciona	<ul style="list-style-type: none"> • La toma no está conectada • El fusible de su instalación eléctrica ha saltado • El LED está fuera de servicio, póngase en contacto con su servicio postventa • El botón de la luz esta en parada
Vibraciones	<ul style="list-style-type: none"> • Controle y asegúrese de que la bodega se encuentra bien nivelada • El panel de control está averiado • Un ruido semejante al del agua que circula se produce por el gas refrigerante, lo que es norma • Al final del ciclo del compresor puede que se oiga un ruido de agua que circula • Las contracciones y expansiones de las paredes internas pueden provocar chasquidos • La bodega no se encuentra nivelada
La bodega parece hacer un poco de ruido	<ul style="list-style-type: none"> • La bodega no se encuentra nivelada • La junta de la puerta está sucia o deteriorada • Las bandejas no están bien colocadas • Una parte del contenido impide que la puerta se cierre.
La puerta no cierra bien	<ul style="list-style-type: none"> • Mala calidad de la pantalla • El valor de temperatura no aparece • Póngase en contacto con su servicio postventa
Error de pantalla LED	<ul style="list-style-type: none"> • El panel de control debe ser sustituido por un profesional del servicio postventa
Los ventiladores no funcionan	<ul style="list-style-type: none"> • La sonda de temperatura presenta fallos • Póngase en contacto con su servicio postventa

Sustitución de la LÁMPARA de iluminación

Este aparato está compuesto por diodos electroluminiscentes (LED). Este tipo de diodo no puede ser cambiado por el usuario. La duración de estos LED es la suficiente para que no deba realizarse ningún cambio. Si, a pesar de todo el esfuerzo puesto en la fabricación de su vinoteca los LED resultaran defectuosos, póngase en contacto con su servicio postventa para una eventual intervención.

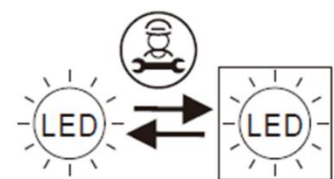

11. ENTORNO

Este electrodoméstico está marcado conforme a la Directiva europea 2019/290/CE relativa a los residuos de aparatos eléctricos y electrónicos (RAEE). Al garantizar que este producto se deseche de manera correcta, se está ayudando a impedir que existan posibles consecuencias negativas para el entorno y la salud humana, lo que podría estar causado de otro modo por un manejo inadecuado de los residuos de este producto.

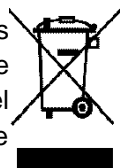

El símbolo del contenedor de basura tachado que figura en el aparato indica que, al final de su vida útil, este producto deberá tratarse de forma separada de los demás residuos domésticos. Por tanto se deberá trasladar a un centro de recogida selectiva para aparatos eléctricos y/o electrónicos, o si adquiere un aparato equivalente, al distribuidor del aparato nuevo.

El usuario es responsable de trasladar el aparato, al final de su vida útil, al centro de recogida apropiado. Una recogida selectiva y adecuada, con el fin de que el aparato sea reciclado, tratado y eliminado de forma respetuosa con el medio ambiente, contribuye a evitar los posibles efectos negativos sobre el medio ambiente y la salud, y favorece el reciclaje de los materiales que componen el producto.

Para obtener información más detallada sobre los sistemas de recogida disponibles, diríjase al servicio local de eliminación de residuos o a la tienda donde adquirió el aparato.

12. ADVERTENCIA

Con el fin de mejorar constantemente nuestros productos, nos reservamos la posibilidad de modificar las características técnicas sin aviso previo.

Før brug skal du læse og anvende sikkerheds- og driftsreglerne i denne vejledning.

1. GENERELLE SIKKERHEDSANVISNINGER

Før du bruger enheden første gang, skal du læse denne brugervejledning omhyggeligt. Opbevar den omhyggeligt, så du kan se den, hvis det er nødvendigt. For at reducere risikoen for brand, elektrisk stød eller personskade, når du bruger din kælder, skal du følge de angivne forholdsregler.

Generelt skal dit apparat vedligeholdes af en kvalificeret fagmand.

Af hensyn til din sikkerhed og korrekte brug af enheden skal du læse denne folder omhyggeligt, herunder eventuelle advarsler og nyttige tip, som den indeholder, før du installerer og bruger enheden første gang. For at undgå unødvendig beskadigelse af enheden og/eller personskade er det vigtigt, at de, der bruger enheden, er fuldt opmærksomme på dens drifts- og sikkerhedsanvisninger. Opbevar disse instruktioner til senere, og husk at gemme dem ved siden af enheden, så de kan deles med enheden i tilfælde af salg eller flytning. Dette sikrer optimal drift af enheden.

Opbevar denne folder for at undgå risiko for personskade. Producenten kan ikke holdes ansvarlig i tilfælde af forkert håndtering af enheden.

Denne enhed er udelukkende beregnet til husholdningsbrug og er beregnet til opbevaring af specialdrikkevarer ved en højere opbevaringstemperatur end i et rum med friske produkter. Denne enhed er under ingen omstændigheder beregnet til at holde maden frisk.

Sørg for, at den elektriske installation (spænding) svarer til den, der er angivet på typeskiltet: Enheden skal være tilsluttet en stikkontakt med jordforbindelse. Forkerte reparationer eller

tilslutninger kan medføre sikkerhedsrisici. Få din elektriske installation kontrolleret af en professionel, hvis du er i tvivl.

Af hensyn til din sikkerhed skal denne enhed være korrekt tilsluttet til en stikkontakt med jordforbindelse. Du må ikke skære i eller fjerne jordledningen fra det medfølgende strømkabel.

Af sikkerhedsmæssige årsager må du ikke bruge en forlængerledning.

Hvis din enhed er beskadiget (f.eks. ved større stød), eller hvis den beskadiges (overspænding som følge af lynnedslag, oversvømmelse, brand), kan det være farligt at bruge den. Tag stikket ud af stikkontakten, og få apparatet eftersat af et autoriseret professionelt værksted.

For at undgå fare må du ikke selv udskifte et beskadiget strømkabel. Kontakt din forhandler, et autoriseret servicecenter eller et professionelt værksted.

Enheden skal placeres, så der er adgang til stikkontakten. Flyt ikke enheden, når den er fuld: Du kan deformere dens krop og forårsage reparationer. Der må ikke være direkte adgang til elektriske komponenter.

- ✓ Hold børn væk fra enheden
- ✓ Brug ikke apparatet udendørs

Hvis der ved et uheld spildes væske (ødelagt cylinder osv.) på elektriske komponenter (motor osv.), skal du straks frakoble AC-stikket.

For at undgå risiko for brand, dødsfald pga. elektrisk stød eller personskade må strømkablet, stikkontakten eller selve apparatet ikke nedsænkes i vand eller anden væske. Håndter

ikke enheden med våde hænder.

Hold apparatet væk fra varmekilder og udsæt det ikke direkte for solen.

Lad ikke strømkablet hænge på et bord eller komme i kontakt med skarpe hjørner eller Varme overflader.

Træk ikke i strømkablet, tag fat i stikket for at frakoble enheden.

Sørg for, at det område, hvor enheden er placeret, kan bære dens vægt, når den er læsset (en 75 cl-flaske vejer ca. 1.3 kg). Din kælder skal placeres på en plan overflade.

For at undgå beskadigelse af dørpakningen skal du sørge for, at døren er helt åben, når du vil trække i en hane.

Børns og andre sårbare personers sikkerhed

- Denne enhed kan bruges af børn på 8 år og derover og af personer med nedsat fysisk, sensorisk eller psykisk kapacitet eller manglende erfaring og viden, forudsat at de er under opsyn eller har modtaget instruktioner om sikker betjening af enheden og forstår de medfølgende risici.
- Brugerens rengøring og vedligeholdelse må ikke udføres af børn, medmindre de er over 8 år og er under opsyn.
- Opbevar al emballage utilgængeligt for børn, da der er risiko for kvælning.
- Risiko for, at barnet sætter sig fast: At et barn sætter sig fast i enheden eller kvæler det i den, er ikke fakta om fortiden. Men kasserede eller efterladte fly forbliver farlige, selv om de "lige er tilbage i garagen i et par dage".
- Hvis du beslutter dig for at bortskaffe apparatet, skal du tage stikket ud af stikkontakten, skære i strømkablet (så tæt på apparatet som muligt) og fjerne døren for at forhindre børn i at lege med den, opleve elektrisk stød eller låse sig inde i

apparatet.

- Hvis enheden med en magnetisk dørtætning skal udskiftes med en anden enhed med en lås på døren eller pakningen, skal du sørge for, at låsen ikke fungerer korrekt, før du bortskaffer den gamle enhed. Dette vil undgå at dreje denne enhed til en fælde for børn.
- Hold enheden og ledningen uden for børns rækkevidde under 8 år.
- Før du kaster din kælder ud, skal du sørge for at fjerne døren.
- Efterlad også hylderne inde i apparatet, så børn ikke kan kravle ind.
- Børn skal overvåges, så de ikke leger med enheden.
- Bemærk: Børn mellem 3 og 8 år kan læsse og losse enheden

generel sikkerhed

FORSIGTIG - dette apparat er designet til at fungere i hjemmet eller lignende som:

- ✓ Køkkenområder forbeholdt personalet i butikker, værksteder og andre professionelle miljøer
- ✓ Sekundære huse og steder, der anvendes af hotellets gæster, moteller og andre boligområder
- ✓ Omgivelser som f.eks. hotelværelser,
- ✓ Restauranter og lignende steder, undtagen detailhandlere.

FORSIGTIG - for at undgå fare på grund af enhedens ustabilitet er det vigtigt at fastgøre og montere den i henhold til installationsvejledningen.

FORSIGTIG - opbevar aldrig brændbare stoffer som f.eks. aerosoler inde i denne enhed, da de kan blive spildt ind i den.

FORSIGTIG - hvis netledningen beskadiges, skal du straks

udskifte den med producenten eller en kvalificeret forhandler for at undgå risiko for elektrisk stød.

FORSIGTIG - hold ventilationen åben, og kontroller, at luften kan strømme gennem åbningerne, især til planmonterede eller indbyggede apparater.

FORSIGTIG - brug ikke mekaniske enheder eller andre metoder til at accelerere afisningsprocessen, bortset fra dem, der anbefales af producenten.

FORSIGTIG - pas på ikke at beskadige kølesystemet.

FORSIGTIG - brug ikke elektriske apparater inde i rummet, medmindre de tolereres af producenten.

FORSIGTIG - kølemiddel og isoleringsgas er brandbare. Ved bortskaffelse af enheden skal du bruge et godkendt center for genbehandling eller bortskaffelse af affald. Udsæt ikke enheden for åben ild.

FORSIGTIG - kølemidlet i denne enhed er R600a, der må ikke anbringes brændbare og eksplosive materialer i eller i nærheden af kælderen for at forhindre brand eller eksplosion.

Liquide réfrigérant

Isobutan-kølemiddel (R600a) anvendes i apparatets kølekredsløb. Det er en meget brandfarlig naturgas og derfor farlig for miljøet. Under transport og installation af enheden skal det kontrolleres, at ingen af kølesystemets komponenter er beskadigede. Kølemiddel (R600a) er en brandfarlig væske.

Bemærk: Brandfare

Hvis kølesystemet er beskadiget:

- ✓ Undgå åben ild og andre brandkilder.
- ✓ Udluft det lokale, hvor apparatet er.

Det er farligt at ændre denne enheds sammensætning på nogen måde. Beskadigelse af ledningen kan forårsage kortslutning og/eller elektrisk stød.

Elektrisk sikkerhed

- Vi kan ikke holdes ansvarlige for hændelser, der skyldes forkert elektrisk installation.
- Strømkablet må ikke forlænges. Brug ikke en forlænger, adapter eller flere stik.
- Sørg for, at stikkontakten ikke er beskadiget. En dårlig stikkontakt kan få enheden til at overophede og eksplodere.
- Sørg for, at du har adgang til enhedens stikkontakt.
- Træk aldrig i hovedkablet.
- Fjern aldrig jordforbindelsen.
- Hvis stikkontakten sidder løst, må ledningen ikke sættes i. Der er risiko for elektrisk stød eller brand.
- Du bør aldrig bruge enheden, hvis dækslet til den indvendige belysning ikke er på plads.
- Denne enhed bruger en 1-faset strøm på 220 ~ 240 V/50 Hz.
- Hvis strømkablet er beskadiget, må det ikke udskiftes, men du skal kontakte din servicerepræsentant.
- Stikkontakten skal være let tilgængelig, men uden for børns rækkevidde. Hvis du ikke er sikker, skal du kontakte installationsprogrammet.

Daglig brug

- Denne enhed er kun beregnet til opvarmning af vinflasker.
- Opbevar aldrig brændbare stoffer eller væsker inde i enheden, da det kan medføre eksplosionsfare.
- Brug ikke andre elektriske apparater inde i enheden (miksere, elektriske isturbiner osv.).

- Når du tager enheden ud, skal du altid holde stikket i hænderne og ikke trække i ledningen.
- Placer ikke Varme genstande i nærheden af enhedens plastikkomponenter.
- Producentens anbefalinger for opbevaring af enheden skal overholdes nøje. Se de tilsvarende instruktioner.
- Apparatet skal holdes væk fra stearinlys, lamper og anden åben ild for at undgå risiko for brand.
- Enheden er beregnet til at holde drikkevarer til normal brug i hjemmet som beskrevet i denne brugervejledning.
- Enheden er tung. Vær forsigtig, når du flytter den. Hvis din enhed er udstyret med styrehjul, skal du huske, at de kun bruges til at lette små bevægelser. Flyt den ikke på længere ture.
- Brug aldrig enheden eller dens komponenter til at understøtte dig.
- For at undgå nedfaldende genstande og beskadigelse af luftfartøjet må flykabinerne ikke overbelastes.

Bemærk: Rengøring og vedligeholdelse

- Før vedligeholdelse skal du tage stikket ud af stikkontakten og slukke for strømmen.
- Rengør ikke apparatet med metalgenstande, dampsystem, flygtige olier, organiske opløsningsmidler eller slibende komponenter.
- Rengør ikke nogen del af apparatet med brændbare produkter. Damp kan forårsage brand- eller eksplosionsfare.
- Brug ikke skarpe eller skarpe genstande til at fjerne is. Brug en plastikskraber.

Vigtige oplysninger om installationen

- Denne enhed er kun beregnet til opbevaring af vin.
- Denne køleenhed er ikke egnet til nedfrysning af fødevarer.

- Det anbefales at indstille vinkælderen til 12 grader C.
- Fabriksplacerede hylder er den mest effektive energiudnyttelse til køleskabe.
- Undgå at installere apparatet i våde områder.
- Hold apparatet væk fra direkte sollys og varmekilder (komfur, varmer, radiator osv.). Direkte udsættelse for sollys kan påvirke akrylbelægningen, og varmekilder kan øge strømforbruget. Ekstremt kolde eller Varme omgivelsestemperaturer kan også føre til dårlig ydeevne for enheden.
- Slut din vinkælder til en vægmonteret jordingsudgang, som udelukkende og udelukkende er lovpligtig. Du må under ingen omstændigheder reducere eller fjerne den tredje jordben fra strømkablet. Alle spørgsmål vedrørende strøm og/eller jordforbindelse skal rettes til en autoriseret elektriker eller et autoriseret servicecenter.
- Følg instruktionerne i denne instruktionsbog for at sikre, at de elektriske forbindelser er korrekte.
- Pak enheden ud, og kontroller, at den ikke er beskadiget visuelt. Tilslut ikke enheden, hvis den er beskadiget. Anmeld eventuelle skader på salgsstedet, hvor du købte det. I dette tilfælde skal emballagen opbevares.
- Det anbefales at vente mindst 24 timer, før enheden tilsluttes strømmen, så kompressoren forsynes godt med olie.
- God luftcirkulation er nødvendig for at undgå risikoen for overophedning. Følg den medfølgende installationsvejledning for at sikre tilstrækkelig ventilation.
- Undgå så hurtigt som muligt at berøre vægvægge og/eller kontakt med Varme elementer (kompressor, kondensator) for at undgå brandfare. Følg altid de korrekte monteringsinstruktioner.
- Apparatet må ikke placeres ved siden af radiatorer eller kogeindikatorer.

- Sørg for, at stikkene er tilgængelige, når enheden er installeret.
- Pas på ikke at sætte sig fast eller beskadige strømkablet, når du installerer enheden.

Energibesparelser

Sådan begrænser du dit apparats strømforbrug:

- ✓ Installer den et passende sted (se kapitlet Installationsvejledning).
- ✓ Hold dørene åbne så lidt som muligt.
- ✓ Sørg for, at apparatet fungerer optimalt ved jævnligt at rengøre kondensatoren (se kapitlet Rengøring og vedligeholdelse).
- ✓ Kontroller dørpakningerne regelmæssigt, og sørg for, at de altid lukker effektivt. Hvis dette ikke er tilfældet, skal du kontakte After Sales Service.
- ✓ Anbefalinger til layout: Følgende layout af dit apparats udstyr (hylder osv.) anbefales, så energien udnyttes så effektivt som muligt af køleapparatet.

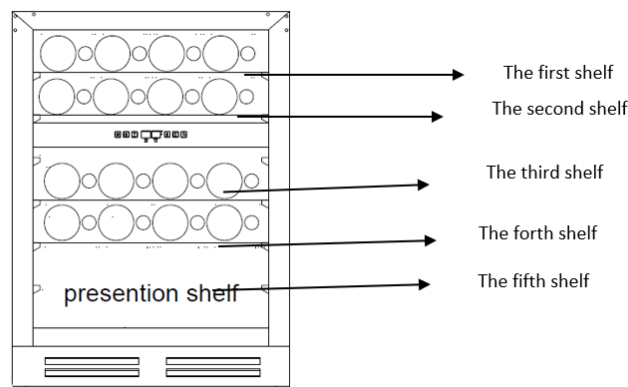

- ✓ Apparatets termostat er elektronisk og giver dig mulighed for at indstille temperaturen mellem 5 og 20 grader. Til opbevaring af vin anbefales det, at du indstiller apparatet til 12 grader.

Denne temperatur kan tilpasses efter den oplagrede vintype. Hvis temperaturen indstilles til over 12 grader, reduceres apparatets energiforbrug.

Hvis temperaturen indstilles til under 12 grader, øges apparatets energiforbrug. Nogle modeller giver dig mulighed for at indstille forskellige temperaturniveauer i den samme kælder. Apparatet sikrer, at temperaturen holdes, så længe det er i brug og anvendes under normale forhold.

Temperaturen inde i apparatet kan påvirkes af mange faktorer: Rumtemperatur, soleksponering, antal døråbninger og antallet af opbevarede flasker... Små temperaturændringer er helt normale.

Fejlfinding

- Alle elektrisk arbejde skal be båret ud af en kvalificeret og uddannet tekniker.
- Apparatet bør repareres af et autoriseret servicecenter, der kun anvender producentens originale reservedele.

Apparatet er kun beregnet til hjemmebrug. Producenten fralægger sig ethvert ansvar i tilfælde af anden brug.



R600a

Sikkerhedsanvisninger

- Forsigtig - Bloker ikke ventilationsristene på apparatet. Sørg for, at ventilationsåbningerne i apparatkabinettet eller i konstruktionen ikke er blokeret.
- Forsigtig - opbevar ikke eksplosive stoffer, som f.eks. aerosoldåser med brandbart drivmiddel, i apparatet.
- Forsigtig - undgå at beskadige kølekredsløbet i apparatet.
- Forsigtig - køleenhederne bruger isobutan (R600a) og må ikke

placeres tæt på antændelseskilder (f.eks. elektriske kontakter, der er blotlagte eller åbne kontakter, der kan lukkes af kølemidlet i tilfælde af lækage). Kølemiddeltypen er angivet på el-skabets identifikationsplade.

- Forsigtig - brug ikke elektrisk udstyr i apparatets rum, medmindre det er af den type, der anbefales af producenten.

Dette apparat opfylder kravene i alle gældende europæiske direktiver og deres ændringer.

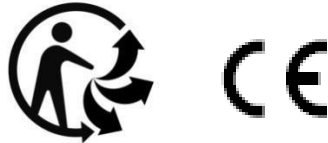

EPREL

Du kan få mere at vide om dit produkt i den elektroniske EPREL-database. Som defineret i Kommissionens delegerede forordning (EU) 2019/2016, er alle oplysninger vedrørende dette køleapparat tilgængelige på EPREL-basen (European Product Database for Energy Labeling). Denne database giver dig mulighed for at læse oplysningerne og den tekniske dokumentation om dit køleapparat. Du kan få adgang til EPREL-databasen ved at scanne QR-koden på dit apparats energimærke eller ved at gå direkte til: Www.ec.europa.eu og søge efter referencen til dit køleapparat.

2. BESKRIVELSE AF APPARATET

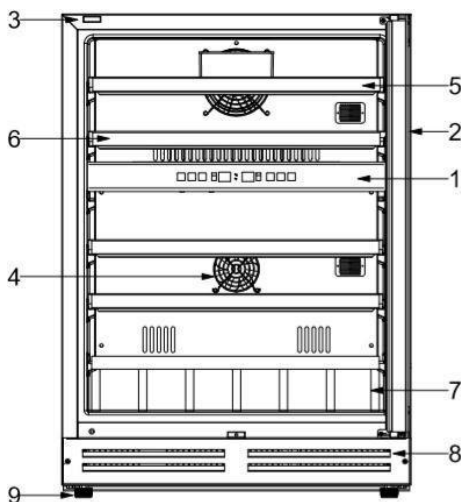

- 1) Kontrolpanel
- 2) Glasdør
- 3) Push-pull-system
- 4) Ventilatormaske
- 5) Hylde i fuld størrelse 1
- 6) Hylde i fuld størrelse 2
- 7) Præsentationshylde
- 8) Sokkel
- 9) Fødder

3 .TEKNISKE DATA

Nedenfor er et eksempel på navnepladen:

● BLAUPUNKT		ELECTRIC DIAGRAM Schéma électrique
Model n.o.	SWK820FF0R	
Service Ref	SWK820FF0R/1	
Product code	EG1708	
S/N		
Factory ref.	VK132GD	
Climate class	N/SN	
Net volume	135L	
Energy consumption anual	157 kWh/an	
Energy consumption 24h at 16°C	0,119 kWh/24h	
Energy consumption 24h at 32°C	0,562 kWh/24h	
Refrigerant gas	R600A/35g	
Foaming agent	Cyclopentane	
Voltage	220-240V AC	
Frequency	50 Hz	
Pow maximum/Amperage	80W/1.2 A	
Light power	Max 25 W	
Class of protection against electric shock	II	HK Appliances GmbH Werkstrasse 3 32289 Rodinghausen www.blaupunkt-einbaugeräte.com

Navnepladen, der sidder på indersiden eller bagsiden af apparatet (afhængigt af modellen), indeholder alle de oplysninger, der er specifikke for dit apparat.

Vi anbefaler, at du noterer serienummeret i denne brochure før installationen, så du kan se det senere (teknisk arbejde, anmodning om hjælp osv.).



Når apparatet er installeret og ilagt, er det ikke så nemt at få adgang til det.
FORSIGTIG: Der kan ikke ydes hjælp uden disse oplysninger.

4. INSTALLATIONSVEJLEDNING

Før brug af dette apparat

- Fjern den udvendige og indvendige pakning.
- Før du slutter apparatet til strømkilden, skal du lade det stå oprejst i ca. 24 timer. Dette reducerer risikoen for, at kølesystemet ikke kan fungere korrekt under transport.
- Rengør den indvendige overflade med lunkent vand med en blød klud.
- Ved bortskaffelse af apparatet skal du vælge et autoriseret bortskaffelsessted.
- Brug to eller flere kvalificerede personer til at flytte og installere apparatet. Hvis dette ikke gøres, kan det medføre ryg- eller personskade.
- Placér din vinkøler på en position, der er stærk nok til at understøtte den, når den er fuldt lastet. For at nivellere din vinkøler skal du justere det forreste støtteben i bunden af vinkøleren.
- Der kræves tilstrækkelig ventilation, og luftafgangen foran må ikke blokeres.
- Ikke designet til placering i adage eller kælder.
- Apparatet er kun til indendørs brug.
- Denne enhed **er kun beregnet til at blive indbygget** i tilpassede køkkenenheder.
- Slut kælderen til en enkelt stikkontakt, og sørg for at støtte den, så din vinkælder er helt i niveau (brug af vaterpas anbefales). Dette vil forhindre enhver bevægelse på grund af ustabilitet, der forårsager støj og vibrationer, og vil sikre, at døren lukker perfekt.
- Dette apparat er udelukkende beregnet til opbevaring af vin.
- Dette apparat bruger brændbart kølemiddel. Så undgå at beskadige kølerøret under transporten.

Bemærk

- Opbevar vinen i forseglede flasker.
- Overbelast ikke kabinettet.
- Åbn ikke døren, medmindre det er nødvendigt.
- Hylderne må ikke dækkes med aluminiumsfolie eller andet hyldemateriale, der kan forhindre luftcirkulation.
- Hvis vinkøleren efterlades tom i længere tid, anbefales det, at stikket tages ud af stikkontakten, og efter grundig rengøring skal du lade døren stå åben, så luften kan cirkulere inde i kabinettet, så der ikke dannes kondensvand, mug eller lugte.

FORSIGTIG: Hold apparatet væk fra stoffer, som kan forårsage antændelse.

Grænser for omgivende rumtemperatur

Dette apparat er designet til at fungere ved omgivelsestemperaturer, der er angivet af temperaturklassen, som er angivet på mærkepladen.

KLASSE	SYMBOL	OMGIVENDE TEMPERATURER (C)
Udvidet tempereret	SN	Fra +10 til +32
Tempereret	N	Fra +16 til +32
Subtropisk	ST.	Fra +16 til +38
Tropisk	T	Fra +16 til +43

Dette køleapparat er beregnet til brug ved omgivende temperaturer fra 16 til 32 grader C.

Indbyggede installationstegninger

Advarsel: For at sikre korrekt funktion må ventilationsgitterne aldrig blokeres eller tildækkes.

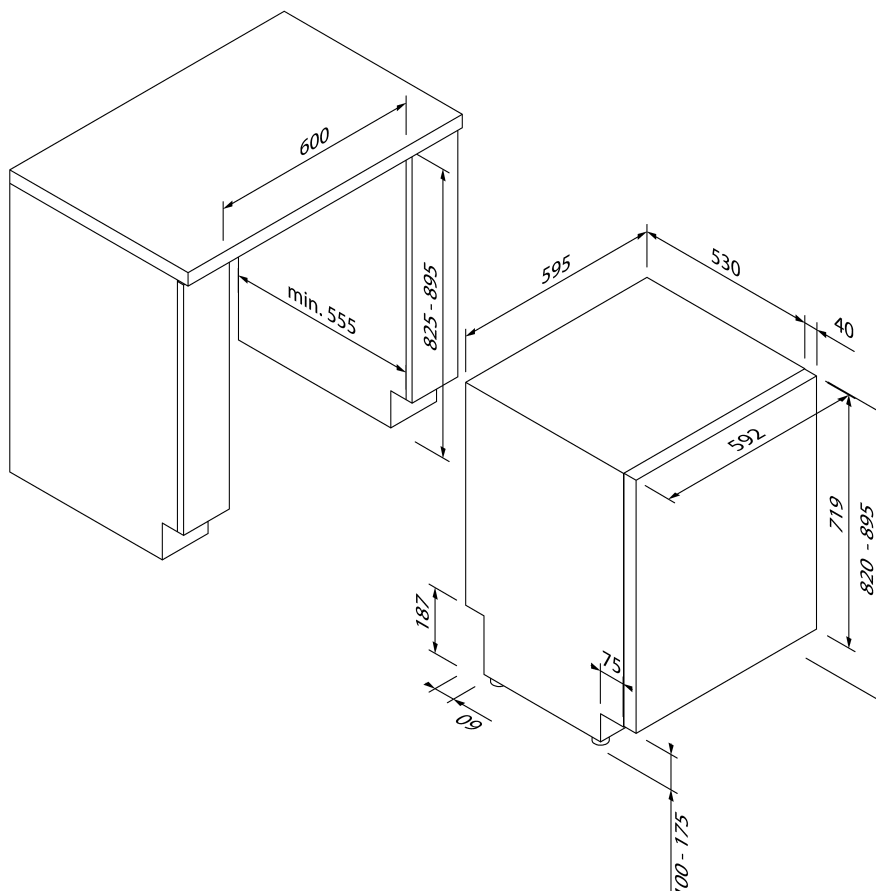



Forkert installation af apparatet vil ikke gøre det muligt for push-pull-systemet at åbne eller lukke døren korrekt. Sørg for at følge instruktionerne ovenfor.

Åbning af push-pull-systemet

Tryk to gange i træk i åbningsområdet i øverste venstre zone. Pas på, at der ikke er mere end et sekund mellem de to tryk. Det er normalt, at der er en forsinkelse mellem at røre ved din vinkælder og det øjeblik, døren åbner.

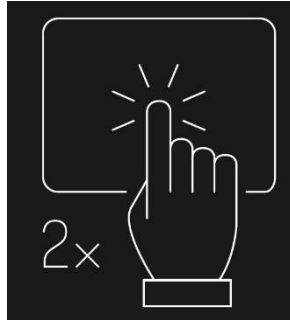

Desuden er systemet elektronisk. det kræver ingen justering på din side.



Før du lukker døren forsigtigt, skal du vente på, at åbningssystemet vender tilbage til dets oprindelige position. Hvis der trykkes for hårdt, når der lukkes, kan det beskadige skub-træk-systemet.

5. BETJENINGSVEJLEDNING

Det anbefales, at du har installeret apparatet **på et sted, hvor den omgivende temperatur er mellem 16 og 32 grader C**. Hvis den omgivende temperatur er over eller under de anbefalede temperaturer, kan enhedens ydeevne blive påvirket, og det er muligvis ikke muligt at opnå en temperatur mellem 5-12 C/12-20 C.

Temperaturindstilling

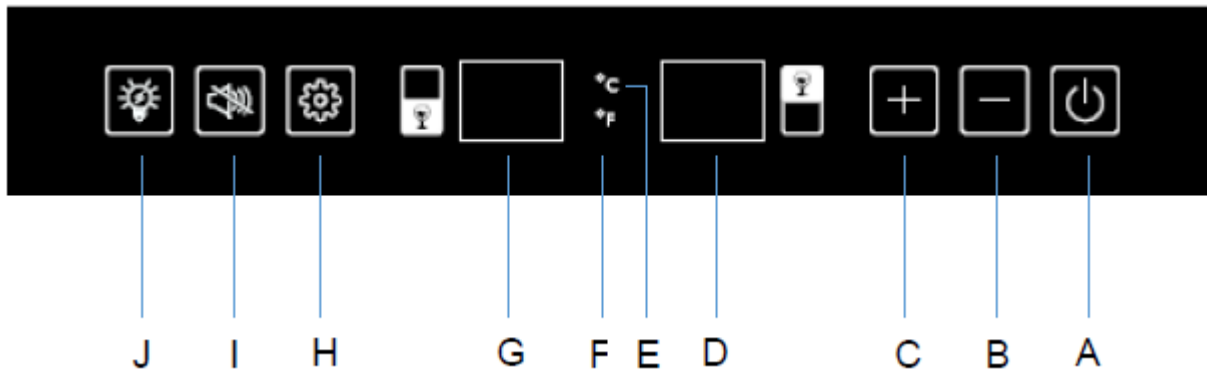

A	TÆND/sluk-kontakten ved at trykke én gang, slukke ved at trykke på og holde den nede i 5 sekunder.
B	Sænk temperaturen til 1 grader Celsius eller Fahrenheit.
C	Hæv temperaturen til 1 grader Celsius eller Fahrenheit.
D	Displayet viser den øvre zonetemperatur ved indstillingen.
E	Temperaturvisning i Celsius.
F	Temperature display in Fahrenheit.
G	Displayet viser lavere zonetemperatur ved indstillingen.
H	Kontakt til valg af rum (nederste eller øverste). Når rummet har været valgt, vil den vise den indstillede temperatur som flash, 5 sekunder senere vil flashen stoppe, og den indstillede temperatur vil blive vist
I	Kontakt til annullering af alarm, tryk én gang for at annullere alarmen. Tryk på, og hold den nede i 5 sekunder for at ændre Celsius eller Fahrenheit.
J	Tænd/sluk-kontakt til lys, tænd og sluk for lyset.

Temperaturvalg

Vinkøleren har to temperaturzoner. Temperaturindstillingen for den øvre zone kan justeres med området 5-12 C, som er ideelt til opbevaring af mousserende vine og hvidvin. Temperaturindstillingen for den nedre zone kan justeres med området 12-20 C, som er ideelt til opbevaring af hvide og røde vine.

NOTE : begge zoner kan indstilles til 12 * C og kan anvendes samtidig . Men for at opnå optimal ydeevne foreslår vi, når den ene zone er indstillet til 12 C, en anden indstilling for den anden zone med en forskel på mindst 3 C (f.eks. 5 C over og 8 C lavere). Den maksimale temperaturforskelle mellem de to rum er 10 grader C. Indstil altid køletemperaturen i det øverste rum og den varmere temperatur i det nederste rum (eksempel: 5 C øverst og 15 C lavere).

- For at vælge temperaturzonen skal du trykke én gang på (H), den øverste zone blinker, (H) ved at trykke på tasten igen for at skifte til den nederste zone. Indstilling af temperatur kan kun indstilles under displaystatus.

- Du kan trykke på tasten "+" (C) og tasten "-" (B) for at indstille den interne temperatur for den

valgte zone. Indikatorerne for grader vises i det displayvindue, der er markeret  for den øverste zone

og  for den nederste zone.

- Når enheden tilsluttes for første gang, viser LED-udlæsningerne den oprindelige

temperatur, der blev indstillet tidligere. Tryk på mærket "+" (C) og "-" (B) en gang i hvert rum for at indstille den ønskede temperatur.

- Temperaturen stiger med 1 grader C, hvis du trykker på "+" (C) én gang, eller temperaturen falder med 1 grader C, hvis du trykker på "-" (B)-mærket én gang.

Når den omgivende temperatur er 25 stk. i døgnet, og vinkøleren ikke er fyldt med flaske, vil det tage ca. 12 minutter at øge vinkølerens temperatur fra 5 stk. til 12 stk. i døgnet. Under samme omstændigheder tager det ca. 25 minutter at sænke vinkølerens temperatur fra 12 stk. til 5 stk. Jo mindre temperaturintervallet er, jo mindre tid tager det. Den indstillede temperatur i den øverste zone skal være lavere end den indstillede temperatur i den nederste zone

Temperaturvisning

Displayet viser ved indstillingen.

For at få vist den faktiske temperatur i en af zonerne når som helst skal du trykke på tasten (B) og tasten (C) i 3 sekund. Displayet viser to zoners faktiske temperatur med blinkende, og det afsluttes ved at holde STOP nede.

BEMÆRK: Ved første brug eller efter brug af vinkælderen efter en lang periode uden aktivitet vil den indvendige temperatur ikke umiddelbart være temperaturindstillingen på displayet. Det er faktisk nødvendigt at vente et par timer på en temperaturjustering af vinkælderen for at få en ensartet temperatur. For at undgå overdreven kondensering, når omgivelsestemperaturen er over 28 grader C, må temperaturen ikke sænkes til under 7 grader C.

VIGTIGT: Efter frakobling, slukning eller efter strømsvigt er det vigtigt at vente 5 minutter, før du tænder for strømmen igen.

Temperaturalarm

Dit apparat er udstyret med en visuel og akustisk temperaturalarm. Hvis fejlkoderne HH og LL vises på kontrolpanelets display, skal du kontrollere, at du ikke befinder dig i følgende situationer:

- Apparatets dør er ikke lukket korrekt
- Apparatet har været tændt inden for de sidste 24 timer, eller du har tilføjet en stor mængde flasker på én gang. I dette tilfælde kan det tage længere tid at nå den ønskede temperatur. Den oprindelige omgivelsestemperatur eller antallet af flasker, der er installeret i apparatet, kan have indflydelse på den interne temperatur.

Hvis dette ikke er tilfældet, skal du slukke og trække stikket ud af apparatet og kontakte serviceafdelingen med den kode, der blev vist.

Døralarm

Hvis døren har stået åben i mere end 60s, lyder alarmer. Tryk på tast I én gang for at stoppe lydalarmer, hvis støjen forstyrrer dig.

Indvendig belysning

Det indvendige lys gør det nemt at se dine vinetiketter og forbedrer visningen af din samling. Ved at røre ved mærket (J) og holde det nede i 5 sekunder skifter du mellem to driftsformer for den indvendige belysning:

- Funktionel tilstand (standard): lyset tændes kun, når døren er åben, dette er den mest økonomiske tilstand
- Showcase-tilstand: lyset tændes/slukkes kun ved kort berøring af lysknappen J.

Dynamisk klima/lydløs tilstand

Vinkældere er designet til at bevare dine vine under perfekte forhold over lange perioder af hensyn til deres sikkerhed. Men ingen frostsysteemer kan forårsage støj. Det er grunden til, at den lydløse tilstand er standardindstillingen fra fabrikken. Du kan derfor slå lydløs tilstand fra for at skifte til ventileret køletilstand ved at trykke på tasten "+" (C) i 5 sekunder. Kælderen udsender 5 lydsignaler for at bekræfte passagen i ventileret køletilstand. Omvendt skal du trykke på tasten "-" (B) og holde den nede i 5 sekunder for at deaktivere den ventilerede køletilstand og vende tilbage til standardlydløs tilstand. Kabinettet udsender 3 lydsignaler for at bekræfte lydløs tilstand.

Tilstande

ECO-DEMOTILSTAND

Eco-demo-tilstand kan aktiveres ved at præsentere apparatet på udstillinger, shows eller i salgslokaler. I Eco demo-tilstand er kompressoren og alle ventilatormotorer slukket. Ved at trykke på og holde tasterne "+" og "-" (C og B) og lys (J) nede samtidig i mindst 5 sekunder blinker indikatorlampen fem gange for at bekræfte inputtet, og enheden fungerer i Eco demo-tilstand. Eco-demotilstand kan afbrydes ved at gentage ovenstående proces. Bemærk, at kompressor og ventilator aktiveres 5 minutter senere (af hensyn til kompressorbeskyttelse).

6. Udstyr

Klimaanlægget

Ifølge fagkyndige er den ideelle temperatur til opbevaring af vin ca. 12 C i et beslag på 10 til 14 C. Dette må ikke forveksles med en driftstemperatur, der varierer mellem 5 og 20 C, afhængigt af vinens særlige karakter.

Det er især vigtigt at undgå pludselige temperaturændringer. Dette apparat, der er designet af specialister for oenofile, tager i modsætning til et enkelt køleskab hensyn til Grand cru-vines følsomhed over for pludselige temperatursvingninger ved at sikre en tæt kontrol med **en konstant gennemsnitstemperatur**.

Anti-vibrationssystemet

Kølekompressoren er udstyret med specielle dæmpere (støjdæmpere), og det indvendige rum er isoleret fra huset af et tykt lag polyurethanskum. Disse egenskaber forhindrer overførsel af vibrationer til dine vine.

Anti-UV-systemet

Lys accelererer lagringen af vin. I faste dørkældre er dine vine naturligvis beskyttet, forudsat at døren ikke åbnes for ofte. Denne glasdør-model er specielt behandlet og bortfiltrerer skadelige ultraviolette stråler, så dine vine er perfekt afskærmede.

Afrimning

Apparatet er udstyret med en automatisk afrinningscyklus. Når en kølecyklus er færdig, optøs apparatets afkølede overflader automatisk. DEFROST-vandet ledes ind i en kondenserfordampningsbakke, som er placeret på bagsiden af apparatet i nærheden af kompressoren. Den Varme, der produceres af kompressoren, fordamper derefter de kondensater, der opsamles i bakken

Hylde

- For at undgå beskadigelse af dørpakningen skal du sørge for, at døren er helt åben, før du trækker hylderne ud for at tilføje eller fjerne flasker.
- For at få nemmere adgang til hyldens indhold skal du skubbe hylden ca. en tredjedel ud. Hyldeerne er dog udstyret med et stop, så flaskerne ikke falder ud.
- For at fjerne eller flytte hyldeerne skal du flytte hylden til den position, hvor hakket på træhylden er nøjagtigt under plastikstolpen og løfte træhylden. Sørg for, at de udskiftes, når hylden sættes tilbage.

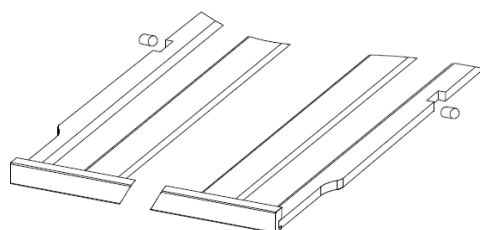

7. INDLÆSER

De anbefalede maksimale lastmængder for flasker er vejledende og kun vejledende. de giver et hurtigt skøn over apparatets størrelse (svarende til køleskabets kapacitet udtrykt i liter).

De svarer til test, der udføres med en standardflaske: Standard "75 cl light Bordeaux"-flaskestandarder anvender den geografiske oprindelse af hver flasketype (Bordeaux, Bourgogne, Provence osv.) og en type (traditionel, tung, let, fløjte osv.), hver med sin egen diameter og højde.

I virkeligheden og i ekstreme tilfælde kan du opbevare flere flasker ved at stable den samme type flaske uden brug af hylder, men en varieret kælder består af et bredt udvalg af flasker, og det praktiske aspekt ved den daglige kælderhåndtering begrænser dens kapacitet. Du vil derfor sandsynligvis ilægge apparatet lidt mindre end det anbefalede maksimum.

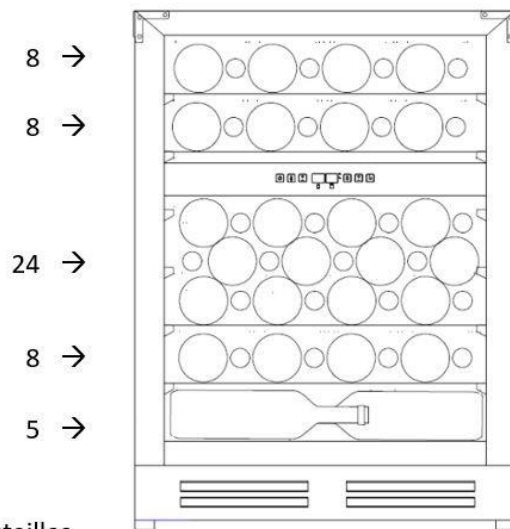

- Kontroller, at du kan lukke døren uden at røre ved en flaske, før du lukker den.
- Ved påfyldning af flere flasker på én gang tager det længere tid for enheden at nå den ønskede temperatur.

Eksempler på serveringstemperaturer

Der er forskellige meninger, og også den omgivende temperatur, men mange er enige om følgende:

Semi-sparkling wine (e.g. Prosecco Frizzante, Lambrusco, Secco)	5-7 C
Sparkling wine (e.g. Champagne, Sekt, Prosecco Spumante, Cava)	5-7 C
Vintage champagne	8-10 C
Hvidvin, lys og frisk	8-10 C
Sød vin (f.eks. hedvin, Sauternes)	8-12 C
Hvidvin, fyldig, moden (f.eks. modnet på barriques)	12-14 C
Rosévin	8-12 C
Rødvin, ung, let (f.eks. Bardolino, Beaujolais Primeur, Valpolicella)	14-18 C
Rødvin, medium krop (f.eks. Chianti, Pinot Noir)	16-18 C
Rødvin, fyldig, moden (f.eks. Gran Reserva, Bordeaux Gran Crû, modnet i barriques)	18 C

8. PLEJE OG VEDLIGEHOLDELSE

Før du rengør apparatet (noget, der skal gøres regelmæssigt), skal du frakoble det ved at fjerne stikket eller ved at trække i sikringen.

Før apparatet tages i brug første gang og regelmæssigt efter dette, anbefaler vi, at du rengør indersiden og ydersiden (for, side og top) med en varm blanding af et mildt rengøringsmiddel. Skyl med rent vand, og lad tørre, før du tilslutter det igen. Brug ikke opløsningsmidler eller slibemidler.

Når apparatet tændes første gang, kan der være en restlugt. I så fald skal apparatet tømmes et par timer ved den koldeste mulige temperatur. Kulden vil dræbe enhver lugt.

I tilfælde af strømsvigt

De fleste strømafbrydelser løses inden for kort tid. En strømafbrydelse på 1 eller 2 timer påvirker ikke temperaturen i dit kabinet. For at beskytte dine vine under et strømsvigt skal du undgå at åbne døren så meget som muligt. Ved meget lange strømafbrydelser skal du tage de nødvendige forholdsregler for at beskytte din vin.

- Hvis apparatet er frakoblet, eller hvis der er en strømafbryder, skal du vente tre til fem minutter, før du starter igen. Hvis du forsøger at genstarte før dette tidspunkt, vil kompressoren først genstarte efter 3 til 5 minutter (hvis temperaturen kræver det).
- Når der tændes for første gang eller efter en langvarig nedlukning, er det muligt, at de valgte temperaturer og de viste temperaturer ikke er de samme ved genstart. Dette er normalt. Det tager et par timer, før de stabiliseres.

Ferietid

- **Korte ferier:** Lad vinkøleren være i drift i ferier på mindre end tre uger.
- **Lange ferier:** Hvis apparatet ikke skal bruges i flere måneder, skal du fjerne alle dele og slukke for apparatet. Rengør og tør det indvendige grundigt. For at undgå lugt og mugvækst skal du lade døren stå åben en smule: Bloker den om nødvendigt.

Fltning af din vinkøler

- Fjern alle elementer.
- Sæt alle løse genstande (hylde) i apparatet med tape.
- Drej det justerbare ben op til bunden for at undgå beskadigelse.
- Sæt tape på døren.
- Sørg for, at apparatet forbliver sikkert i opretstående position under transport. Beskyt også apparatets yderside med et tæppe eller lignende.

9. I TILFÆLDE AF ASSISTANCE

På trods af den omhu, vi tager under produktionen, kan en nedbrydning aldrig helt udelukkes. Før du kontakter din forhandlers afdeling for eftersalgsservice, skal du kontrollere, at:

- Apparatet er tilsluttet korrekt
- Der er ikke en strømafbrudelse i gang
- Opdelingen er ikke en af de i tabellen i slutningen af denne vejledning beskrevne

VIGTIGT: Hvis det medfølgende strømkabel er beskadiget, skal det udskiftes af producenten, et servicecenter, der er godkendt af mærket eller forhandleren. Under alle omstændigheder skal den udskiftes af kvalificeret personale for at undgå enhver risiko for personskade.

HVIS DISSE KONTROLLER IKKE VISER NOGET, SKAL DU KONTAKTE DIN FORHANDLERS AFDELING FOR EFTERSALGSSERVICE.

FORSIGTIG!

Tag stikket ud af stikkontakten, før der udføres vedligeholdelses- eller reparationsarbejde.

RESERVEDELE OG EFTERSALGSSERVICE

Der er adgang til æstetiske og funktionelle reservedele for professionelle reparatører og endelige forbrugere i mindst 7 år (funktionelle dele) eller 10 år (æstetiske dele) fra datoen for frigivelsen af den sidste enhed i modellen på markedet.

Listen over reservedele og proceduren for bestilling findes på følgende websted: www.blaupunkt-einbaugeraete.com

Denne reference er omfattet af en 2-års garanti på reservedele.

10. FEJLFINDING

Du kan nemt løse mange almindelige problemer med vinkøler, hvilket sparer dig for et eventuelt servicebesøg. Prøv nedenstående forslag for at se, om du kan løse problemet, før du ringer til serviceudbyderen.

PROBLEM	MULIG ÅRSAG
Vinkøler fungerer ikke	<ul style="list-style-type: none"> • Ikke tilsluttet • Strømafbryderen er udløst eller en sprunget sikring
Vinkøler er ikke kold nok	<ul style="list-style-type: none"> • Kontrollér temperaturindstillingen • Eksternt miljø kan kræve en højere indstilling • Døren åbnes for ofte • Døren er ikke helt lukket • Dørpakningen lukker ikke ordentligt
Tænder og slukker ofte	<ul style="list-style-type: none"> • Rumtemperaturen er varmere end normalt • Der er tilsat en stor mængde indhold til vinkøleren. • Døren er åben for ofte • Døren er ikke helt lukket • Temperaturreguleringen er ikke indstillet korrekt • Dørpakningen lukker ikke ordentligt
Lyset virker ikke	<ul style="list-style-type: none"> • Ikke tilsluttet • Strømafbryderen er udløst eller en sprunget sikring • Pæren er brændt af. Kontakt After Sales Service • Lyskontakten er "OFF"
Vibrationer	<ul style="list-style-type: none"> • Kontroller, at vinkøleren er plan
Vinkøleren synes at larme for meget	<ul style="list-style-type: none"> • Den raslende lyd kan komme fra kølemiddelstrømmen, hvilket er normalt • Når hver cyklus slutter, kan du høre gurglelyde, der er forårsaget af gennemstrømningen af kølemiddel i din vinkøler • Sammentrækning og udvidelse af de indvendige vægge kan forårsage smældende og knasende lyde • Vinkøleren er ikke i vater • Vinkøleren er ikke i vater
Døren kan ikke lukkes korrekt	<ul style="list-style-type: none"> • Døren var vendt om og ikke monteret korrekt • Pakningen er snavset • Hylderne er ikke på plads
Fejl-LED-display	<ul style="list-style-type: none"> • Dårlig skærmbkvalitet • Temperaturværdien vises ikke • Kontakt After Sales Service
Ventilatorer fungerer ikke længere	<ul style="list-style-type: none"> • Kontakt After Sales Service
Fejlkode « E1 » eller « E2 »	<ul style="list-style-type: none"> • Temperaturproben svigter • Kontakt After Sales Service

Udskiftning af lys

Dette apparat består af lysdioder (LED'er). Denne type diode kan ikke ændres af forbrugeren. Levetiden for disse lysdioder er normalt tilstrækkelig til, at der ikke kan foretages ændringer. Hvis LED'erne imidlertid var defekte, og på trods af al den omhu, der blev brugt under fremstillingen af din vinkælder, bedes du kontakte din eftersalgsservice for at få hjælp.

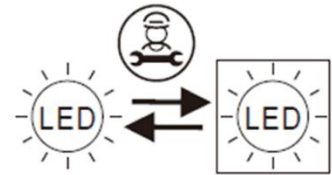

11. MILJØ

Dette apparat er mærket i henhold til det europæiske direktiv 2019/290/CE om affald af elektrisk og elektronisk udstyr (WEEE). Ved at sikre, at dette produkt bortskaffes korrekt, hjælper du med at forebygge mulige negative konsekvenser for miljøet og menneskers sundhed, som ellers kan være forårsaget af forkert affaldshåndtering af dette produkt.

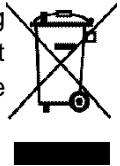

Symbolet på produktet eller på de dokumenter, der følger med produktet, den overkrydsede papirkurv, angiver, at dette apparat ikke må behandles som husholdningsaffald. I stedet skal den afleveres til det relevante indsamlingssted for genanvendelse af elektrisk og elektronisk udstyr, eller, hvis du køber et tilsvarende produkt, til forhandleren af det nye produkt.

Brugeren er ansvarlig for at tage apparatet med til det relevante indsamlingscenter, når dets levetid er slut. Selektiv og hensigtsmæssig indsamling til genbrug af ikke-brugte apparater og bortskaffelse og destruktion heraf på en miljøvenlig måde er med til at forhindre potentielle negative virkninger på miljøet og sundheden og tilskynder til genbrug af materialer, der anvendes til fremstilling af produktet.

Hvis du ønsker yderligere oplysninger om behandling, genvinding og genanvendelse af dette produkt, skal du kontakte de lokale myndigheder, din genbrugsstation eller den forhandler, hvor du købte produktet.

12. ADVARSEL

Da vi løbende forbedrer vores produkter til gavn for vores kunder, forbeholder vi os ret til at ændre tekniske egenskaber uden varsel.

Läs och följ säkerhetsföreskrifterna och användaranvisningarna i den här handboken före användning.

1. ALLMÄNNA SÄKERHETSINSTRUKTIONER

Läs den här användarhandboken noggrant innan du använder apparaten för första gången. Förvara den försiktigt så att du kan hänvisa till den i framtiden, om det behövs. För att minska risken för brand, elektriska stötar eller personskador när du använder apparaten ska du följa dessa grundläggande försiktighetsåtgärder.

Generellt sett måste apparaten underhållas av en kvalificerad fackman.

Läs användarhandboken noggrant, inklusive tips och varningar, innan du installerar och använder apparaten för att vara säker och korrekt. För att undvika onödiga misstag och olyckor eller för att undvika skador på apparaten är det viktigt att se till att alla som använder apparaten är väl förtrogna med dess funktion och säkerhetsfunktioner. Spara dessa instruktioner och se till att de finns kvar hos apparaten om den flyttas eller säljs, så att alla som använder den under hela dess livslängd informeras om dess användning och säkerhetsmeddelanden. Detta säkerställer optimal användning av apparaten.

För att skydda liv och egendom och för att undvika skaderisk, följ anvisningarna i denna bruksanvisning eftersom tillverkaren inte ansvarar för skador som orsakats av underlåtenhet.

Den här apparaten är endast avsedd för hushållsbruk och är avsedd för förvaring av speciella dryckesprodukter vid en lagringstemperatur som är högre än för ett förvaringsutrymme för färska produkter. Under inga omständigheter är den avsedd att hålla livsmedelsprodukterna färska.

Se till att spänningen i den elektriska installationen motsvarar den på apparatens namnskylt; apparaten måste vara ansluten till en

godkänt, jordat system. Felaktiga reparationer eller anslutningar kan orsaka säkerhetsrisker. Låt en fackman kontrollera den elektriska installationen om du är osäker.

Enheten måste vara korrekt ansluten till ett jordat uttag för att skydda dig. Klipp inte av eller ta bort jordkabeln på den medföljande nätsladden.

Av säkerhetsskäl ska du inte använda en elektrisk förlängningskabel.

Om apparaten är skadad (t.ex. en större stöt) eller skadas (strömstötar på grund av blixtnedslag, översvämning, brand) kan det vara farligt att använda den. Koppla bort nätkontakten och låt apparaten kontrolleras av en godkänd professionell reparatör.

För att undvika fara ska du inte byta ut en skadad nätkabel själv. Kontakta återförsäljaren, ett godkänt servicecenter eller en professionell reparatör.

Den här apparaten måste placeras så att eluttaget är åtkomligt. Flytta inte apparaten när den är full. Du kan förvränga kroppen så att den inte går att reparera. De elektriska delarna får inte vara direkt åtkomliga.

- ✓ Håll barn borta från apparaten
- ✓ Använd inte apparaten utomhus

Om vätska spills ut av misstag (trasig flaska osv.) på elektriska komponenter (motor osv.) ska du omedelbart koppla bort nätkontakten.

För att undvika risk för brand, elstötar eller personskador ska du inte sänka ned nätkabeln, kontakten eller själva apparaten i vatten eller någon annan vätska. Hantera inte apparaten med våta händer.

Håll apparaten borta från värmekällor och direkt solljus.

Låt inte nätsladden hänga från ett bord eller komma i kontakt med vassa kanter eller heta ytor.

Dra inte i nätkabeln – ta tag i kontakten för att koppla bort apparaten.

Se till att det område där apparaten är placerad kan bära sin vikt när den är lastad (en 75 cl-flaska väger cirka 1.3 kg). Din källare måste placeras på en plan yta.

För att förhindra att dörrpackningen skadas, se till att dörren är helt öppen när hyllorna dras ut ur skenutrymmet.

Säkerhet för barn och andra utsatta personer

- Den här apparaten kan användas av barn från 8 år eller äldre, och av personer med nedsatt fysisk, sensorisk eller mental förmåga eller brist på erfarenhet och kunskap om de har fått handledning eller instruktioner om hur apparaten används på ett säkert sätt och förstår vilka faror som är inblandade.
- Rengöring och service av användaren får inte utföras av barn, såvida de inte är äldre än 8 år och övervakas.
- Håll all förpackning borta från barn eftersom det finns risk för kvävning.
- Risk för barntillslutning. Barns tillgripning och kvävning är inte problem i det förflutna. Junked eller övergivna apparater är fortfarande farliga, även om de kommer "bara sitta i garaget några dagar".
- Om du kasserar apparaten drar du ut kontakten ur uttaget, skär av anslutningskabeln (så nära apparaten som möjligt) och tar bort luckan för att förhindra att barn leker får elektriska stötar eller stänger sig själva inuti den.
- Om den här apparaten, med magnetiska dörrtätningar, ska ersätta en äldre apparat med fjäderlås (spärr) på dörren eller locket, se till att fjäderlåset inte kan användas innan du kasserar den gamla apparaten. Detta kommer att förhindra att det blir en dödsfälla för

ett barn.

- Håll apparaten och dess strömkabel utom räckhåll för barn som är yngre än 8 år.
- Innan du kastar bort din gamla vinkylare: Ta av dörren. Lämna hyllorna på plats så att barn inte lätt kan klättra inuti.
- Barn ska övervakas så att de inte leker med apparaten.
- Obs! Barn mellan 3 och 8 år får lasta på och av apparaten.

Allmän säkerhet

VARNING – den här apparaten är avsedd att användas i hushåll och liknande tillämpningar som:

- ✓ Personalkök i butiker, kontor och andra arbetsmiljöer,
- ✓ Bondgårdar och kunder i hotell, motell och andra boendetyper,
- ✓ Miljöer av Bed- och frukosttyp,
- ✓ Catering och liknande icke-detaljhandelstillämpningar.

VARNING – för att undvika fara på grund av att apparaten är instabil måste den fixeras i enlighet med instruktionerna.

VARNING – förvara inte explosiva ämnen som aerosolbehållare med lättantändligt drivmedel i apparaten, eftersom de kan läcka eller släppa ut vätskor.

VARNING – om nätsladden är skadad måste den bytas ut av tillverkaren, dess serviceombud eller liknande kvalificerade personer för att undvika fara.

VARNING – håll ventilationsöppningar, i apparatens hölje eller i den inbyggda strukturen borta från hinder och se till att luften kan cirkulera, särskilt om apparaten är avsedd för en inbyggd eller inbyggd installation.

VARNING – Använd inte mekaniska anordningar eller andra medel

för att påskynda avfrostningsprocessen, förutom de som rekommenderas av tillverkaren.

VARNING – skada inte kylmediekretsen.

VARNING – Använd inte elektriska apparater i förvaringsfacken på apparaten, såvida de inte är av den typ som rekommenderas av tillverkaren.

VARNING – kylmedlet och isoleringsgasen är lättantändliga. När du kasserar apparaten ska du endast göra det på ett auktoriserat avfallshanteringscenter. Utsätt inte för låga.

VARNING – kylmedlet i dessa apparater är R600a, brandfarliga och explosiva föremål får inte placeras i eller nära skåpet, för att undvika brand eller explodera som orsakas.

Kylmedium

Kylkretsen i apparaten använder kylande isobutene (R600a), som är en mycket lättantändlig naturgas och är därför farlig för miljön. När du transporterar eller installerar apparaten ska du se till att inget element i kylkretsen är skadat. Kylmediet (R600a) är lättantändligt.

Varning: Risk för brand

Om kylmediekretsen ska vara skadad:

- ✓ Undvik att öppna lågor och antändningskällor.
- ✓ Ventilera noggrant det rum där apparaten är placerad.

Det är farligt att ändra specifikationerna eller ändra denna produkt på något sätt. Skador på sladden kan orsaka kortslutning, brand och/eller elektriska stötar.

Elektrisk säkerhet

- Vi avsäger oss allt ansvar för incidenter som orsakas av dålig elektrisk installation.

- Nätsladden får inte förlängas. Använd inte förlängningskabel eller adapter eller flervägsuttag.
- Se till att stickkontakten inte är skadad eller krossad. En trasig eller skadad stickpropp kan överhettas och orsaka brand.
- Se till att du kommer åt apparatens huvudkontakt.
- Dra inte i huvudkabeln.
- Kontrollera att apparaten alltid är elektriskt jordad.
- Om eluttaget är löst ska du inte sätta i stickkontakten. Det finns risk för elektriska stötar eller brand.
- Du får inte använda apparaten utan lamphöljet för innerbelysning.
- Källaren är endast tillämpas med strömförsörjning av enfas växelström på 220 ~ 240V / 50Hz.
- Försök inte byta ut en skadad strömkabel. Kontakta serviceavdelningen.
- Eluttaget måste vara lättillgängligt men utom räckhåll för barn. Kontakta installationsteknikern om du är osäker.

Daglig användning

- Den här apparaten är avsedd att användas endast för lagring av vin.
- Förvara inte lättantändlig gas eller vätskor i apparaten. Det finns risk för explosion.
- Använd inte några elektriska apparater i apparaten (t.ex. elektriska glassmaskiner, blandare).
- Dra alltid ut kontakten ur eluttaget när du kopplar ur den och dra inte i kabeln.
- Placera inte varma föremål nära apparatens plastkomponenter.
- Apparaten tillverkar förvaringsrekommendationer bör följas noggrant. Se relevanta instruktioner för förvaring.
- Se till att tända ljus och andra föremål med öppna lågor inte kommer i närheten av apparaten så att apparaten inte sätts i brand.
- Apparaten är avsedd att förvara drycker i vanligt hushåll enligt

beskrivningen i det här instruktionshäftet.

- Apparaten är tung. Var försiktig när du flyttar den. Om apparaten är utrustad med hjul ska du komma ihåg att de endast är utformade för att underlätta mindre rörelser. Flytta inte apparaten över långa avstånd.
- Använd aldrig basen, lådorna, dörrarna osv. för att stå på eller som stöd.
- Undvik att föremål faller ned och orsakar skador på apparaten genom att inte överbelasta dörrhållarna eller lägga in mat i apparaten.

Varning: Rengöring och service

- Innan du utför service ska du stänga av strömförsörjningen och koppla bort apparaten.
- Använd inte metallföremål, ångsystem, flyktiga vätskor, organiska lösningsmedel eller slipande ämnen när du rengör apparaten.
- Rengör aldrig apparatens delar med lättantändliga vätskor. Ångorna kan orsaka brandrisk eller explosion.
- Använd inte vassa eller spetsiga föremål för att avlägsna is. Använd en plastskrapa.

Viktig information om installation

- Den är avsedd att användas uteslutande för lagring av vin.
- Den här kylapparaten är inte lämplig för frysande livsmedel.
- Vinkylaren rekommenderas att vara konstruerad vid 12 grader C.
- Hyllorna som placeras i fabriksläge är den mest effektiva användningen av energi för köldmedierna.
- Undvik att placera enheten i fuktiga områden.
- Håll apparaten borta från direkt solljus och värmekällor (spis, värmare, kylare etc.). Direkt solljus kan påverka akrylbeläggningsen och värmekällorna kan öka elförbrukningen. Extrema temperaturer i kallt eller varmt klimat kan också leda till att apparaterna inte

fungerar som de ska.

- Anslut vinkylaren till ett exklusivt, korrekt installerat jordat vägguttag. Klipp eller ta inte bort den tredje (jord) stiftet från strömsladden under några omständigheter. Eventuella frågor om makt och/eller jordning ska riktas mot en certifierad elektriker eller ett auktoriserat serviceombud för produkter.
- För att säkerställa korrekt elektrisk anslutning, följ rekommendationerna i den aktuella handboken.
- Packa upp apparaten och kontrollera visuellt att den inte är skadad. Anslut inte en skadad apparat. Informera återförsäljaren eller försäljningsstället om eventuella skador. I så fall ska förpackningen förvaras.
- Vi rekommenderar att apparaten får stå i minst 24 timmar innan du ansluter eltillförseln, så att kompressorns vätskematning är korrekt.
- Korrekt luftcirkulation är nödvändig för att undvika överhettning. För att säkerställa tillräcklig ventilation, följ installationsrekommendationerna.
- För att undvika brandrisk ska du se till att apparaten inte kommer i kontakt med väggar eller med heta element (kompressor, kondensor). Följ installationsrekommendationerna.
- Apparaten bör inte placeras nära radiatorer eller kokplattor eller gasringar.
- Kontrollera att eluttag är åtkomliga när apparaten är installerad.
- Se till att nätsladden inte är instängd eller skadad när du placerar apparaten.

Energisparläge

Så här begränsar du apparatens elförbrukning:

- ✓ Installera den på en lämplig plats (se "Installationsinstruktioner").
- ✓ Lämna dörrarna öppna så lite tid som möjligt.
- ✓ Rengör kondensorn regelbundet för att säkerställa att apparaten fungerar

som den ska (se "Underhåll").

- ✓ Kontrollera regelbundet dörrtätningarna och se till att de fortfarande stängs ordentligt. Om så inte är fallet, kontakta din kundservice.
- ✓ Följande kombination av hyllor rekommenderas för att energi ska användas så effektivt som möjligt av kylaggregatet. Det finns fyra hyllor och en display hylla totalt.

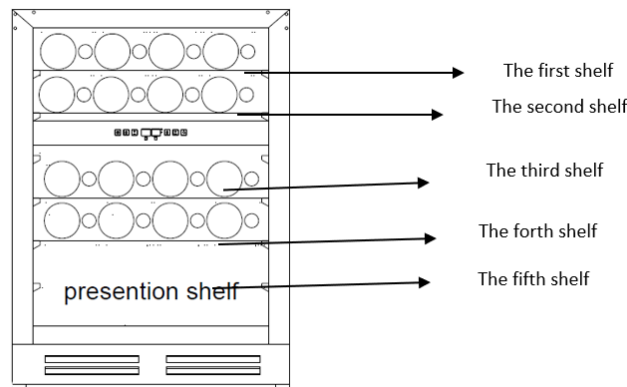

- ✓ Apparaten termostat är elektronisk och du kan ställa in temperaturen mellan 5 och 20 grader.

För förvaring av vin rekommenderar vi att du ställer in apparaten på 12 grader.

Denna temperatur kan anpassas efter den typ av vin som lagras.

Om du ställer in temperaturen över 12 grader minskas apparatens energiförbrukning.

Om du ställer in temperaturen under 12 grader ökar apparatens energiförbrukning. Vissa modeller kan du ställa in olika temperaturnivåer i samma källare. Apparaten ser till att temperaturen hålls så länge den är i drift och används under normala förhållanden.

Temperaturen inuti apparaten kan påverkas av många faktorer: Rumstemperatur, exponering för solen, antal dörröppningar och antalet flaskor som lagras... Små temperaturförändringar är helt normala.

Felsökning

- Valfri elektriskt arbete bör var transporterade ut av a kvalificerad och utbildad tekniker.
- Apparaten bör repareras av ett ackrediterat reparationscenter med endast tillverkarens originalreservdelar.

Apparaten är endast avsedd för hemmabruk. Tillverkaren avsäger sig allt ansvar för annan användning.



R600a

Säkerhetsinstruktioner

- Varning – hindra inte ventilationsgallren på apparaten. Håll ventilationsöppningarna i apparatens hölje eller i strukturen så att de inte blockeras.
- Varning – förvara inte explosiva ämnen, t.ex. aerosolbehållare som innehåller lättantändliga drivmedel, i apparaten.
- Varning – skada inte kylkretsen i apparaten.
- Varning – kylenheterna använder isobutan (R600a) och ska inte placeras nära antändningskällor (t.ex. elektriska kontakter som är exponerade eller öppna kontakter som kan stängas av kylmediet i händelse av läckage). Kylvätsketypen anges på elskåpets identifieringsplåt.
- Varning – Använd inte elektrisk utrustning i apparatens fack, såvida de inte är av den typ som rekommenderas av tillverkaren.

Den här apparaten uppfyller kraven i alla tillämpliga EU-direktiv och deras ändringar.



EPREL

Mer information om din produkt finns i EPREL-databasen online. Enligt definitionen i kommissionens delegerade förordning (EU) 2019/2016 finns all information om denna kyl- och frysapparat tillgänglig i EPREL-basen (European Product Database for Energy Labelling). Med den här databasen kan du läsa informationen och den tekniska dokumentationen för din kyl-/frysapparat. Du kan komma åt EPREL-databasen genom att skanna QR-koden på apparatens energietikett eller genom att gå direkt till: Www.ec.Europa.eu och söka efter referensen för din kylutrustning.

2. BESKRIVNING AV APPARATEN

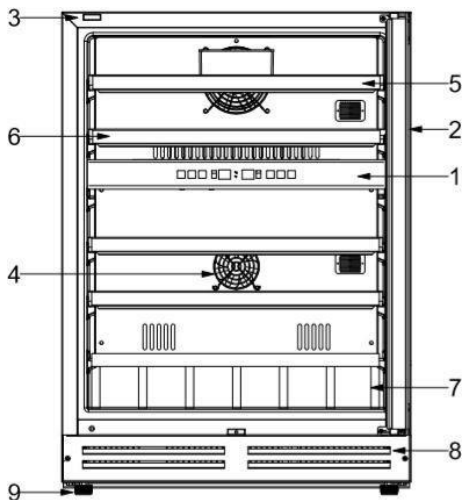

- 1) Kontrollpanel
- 2) Glasdörr
- 3) Push-pull-system
- 4) Fläktmask
- 5) Hylla i full storlek 1
- 6) Hylla i full storlek 2
- 7) Presentationshylla
- 8) Sockel
- 9) Fötter

3 TEKNISKA DATA.

Nedan följer ett exempel på namnskylden:

● BLAUPUNKT		ELECTRIC DIAGRAM Schéma électrique
Model n.o.	SWK820FF0R	
Service Ref	SWK820FF0R/1	
Product code	EG1708	
S/N		
Factory ref.	VK132GD	
Climate class	N/SN	
Net volume	135L	
Energy consumption anual	157 kWh/an	
Energy consumption 24h at 16°C	0,119 kWh/24h	
Energy consumption 24h at 32°C	0,562 kWh/24h	
Refrigerant gas	R600A/35g	
Foaming agent	Cyclopentane	
Voltage	220-240V AC	
Frequency	50 Hz	
Pow maximum/Amperage	80W/1.2 A	
Light power	Max 25 W	
Class of protection against electric shock	II	

Namnskylden på apparatens insida eller baksida (beroende på modell) innehåller all information som är specifik för apparaten.

Vi rekommenderar att du antecknar serienumret i det här häftet innan du installerar det, så att du kan läsa det senare (tekniskt arbete, begäran om hjälp osv.).



När apparaten har installerats och laddats är det inte så lätt att komma åt den.

WARNING: ingen hjälp kan tillhandahållas utan denna information.

4. INSTALLATIONSANVISNINGAR

Innan du använder apparaten

- Ta bort den yttre och inre packningen.
- Innan du ansluter apparaten till strömkällan ska du låta den stå upprätt i cirka 24 timmar. Detta minskar risken för att ett fel i kylsystemet kan uppstå vid transport.
- Rengör innerytan med ljummet vatten med en mjuk trasa.
- När du kasserar apparaten ska du välja en auktoriserad återvinningsanläggning.
- Använd två eller flera personer med lämplig kompetens för att flytta och installera apparaten. Om du inte gör det kan det resultera i rygg eller andra skador.
- Placera din vinkylare på en position som är tillräckligt stark för att stödja den när den är fullastad. Justera det främre nivelleringsbenet längst ned på vinkylaren för att jämna till vinkylaren.
- Tillräcklig ventilation krävs, blockera inte främre luftutloppet.
- Inte avsedd för placering i adage eller källare.
- Apparaten är endast avsedd för inomhusbruk.
- Denna enhet är **endast utformad för att införlivas** i utrustade kök enheter.
- Anslut källaren till ett enda uttag och var noga med att stödja det, så att din vinkällare är perfekt nivå (användning av en vattenpass rekommenderas). Detta förhindrar alla rörelser på grund av instabilitet, som orsakar buller och vibrationer, och kommer att säkerställa att dörren förseglar perfekt.
- Den här apparaten är avsedd att användas endast för lagring av vin.
- Den här apparaten använder lättantändligt kylmedel. Så skada aldrig kylröret under transporten.

Obs

- Förvara vin i förseglade flaskor.

- Överbelasta inte skåpet.
- Öppna inte dörren om det inte behövs.
- Täck inte hyllor med aluminiumfolie eller något annat hyllmaterial som kan förhindra luftcirkulation.
- Om vinkylaren lämnas tom under långa perioder föreslås att apparaten är urkopplad och efter noggrann rengöring lämnar du luckan öppen så att luft kan cirkulera inuti skåpet för att undvika kondens, mögel eller lukter.

WARNING! Håll apparaten borta från ämnen som kan orsaka antändning.

Temperaturgränser för omgivande rum

Den här apparaten är utformad för användning i omgivningstemperaturer som anges av temperaturklassen som är markerad på typskylten.

KLASS	SYMBOL	OMGIVNINGSTEMPERATURER (C)
Förlängd temperatur	SN	Från +10 till +32
I allmänhet	N	Från +16 till +32
Subtropiskt	ST	Från +16 till +38
Tropiskt	T	Från +16 till +43

Den här kylapparaten är avsedd att användas vid omgivningstemperaturer från 16 till 32 grader C.

Inbyggda installationsritningar

Varning! För att säkerställa korrekt funktion får ventilationsgallren aldrig blockeras eller täckas över.

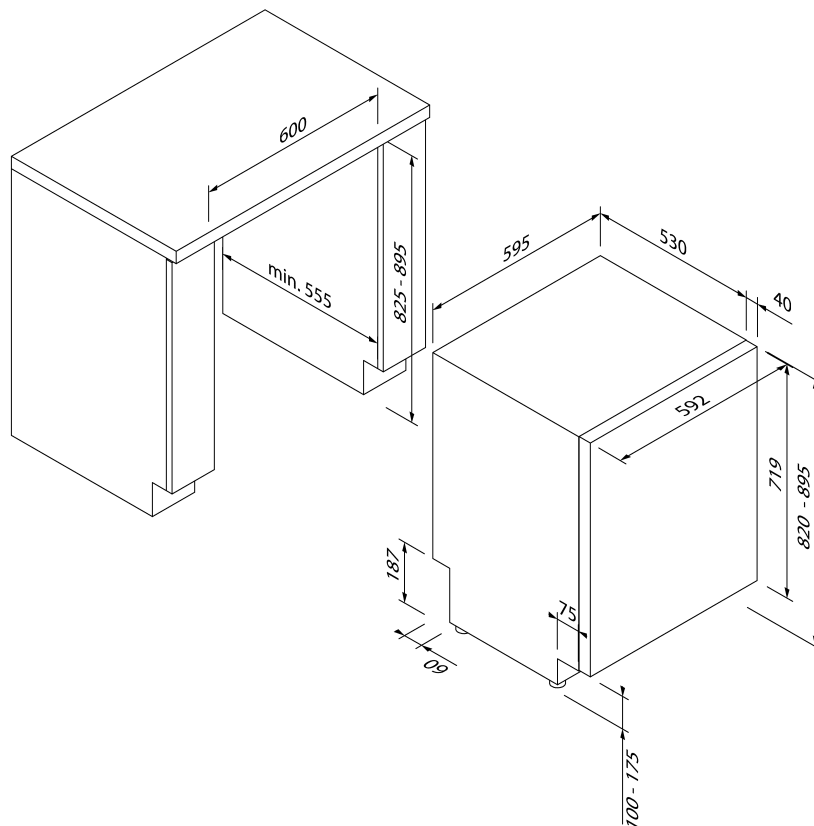



Felaktig installation av apparaten gör att push-pull-systemet inte fungerar ordentligt för att öppna eller stänga luckan. Se till att följa instruktionerna ovan.

Öppna push-pull-systemet

Tryck två gånger i följd i det övre vänstra området. Var försiktig så att du inte lämnar mer än en sekund mellan de två tryckningarna. Det är normalt att det är en fördröjning mellan att röra vid vinkällaren och när dörren öppnas.

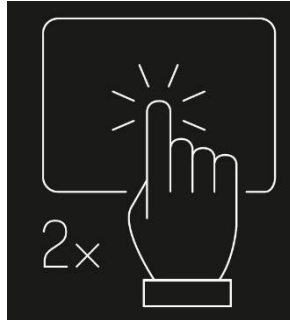

Dessutom är systemet elektroniskt. det kräver ingen justering på din sida.



Vänta tills öppningssystemet återgår till sitt ursprungliga läge innan du stänger dörren försiktigt. Om du trycker på när du stänger systemet kan det skada push-pull-systemet.

5. ANVÄNDARINSTRUKTIONER

Vi rekommenderar att du installerar apparaten på en plats där omgivningstemperaturen är mellan 16 och 32 grader C. Om omgivningstemperaturen är över eller under de rekommenderade temperaturerna kan enhetens prestanda påverkas och det kan hända att det inte går att uppnå temperatur mellan 5 och 12 C/12-20 C.

Temperaturinställning

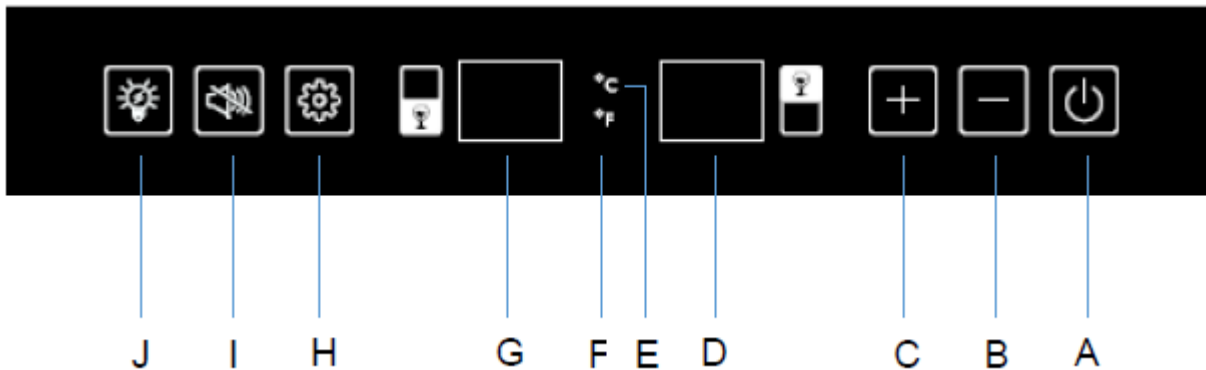

A	PÅ/AV-knapp, slå på genom att trycka en gång, stänga av genom att trycka på och hålla in 5 sekunder.
B	Minska temperaturen med 1 grader Celsius eller Fahrenheit.
C	Höj temperaturen med 1 grader Celsius eller Fahrenheit.
D	Displayen visar den övre zontemperaturen vid dess inställning.
E	Temperaturvisning i Celsius.
F	Temperature display in Fahrenheit.
G	Displayen visar den lägre zontemperaturen vid dess inställning.
H	Omkopplare för val av fack (nedre eller övre). När facket har varit valt visar den inställningstemperatur som blix, 5 sekunder senare slutar blixten och inställningstemperaturen visas
I	Larmbrytare, tryck en gång för att avbryta larmet. Håll intryckt i 5 sekunder för att ändra Celsius eller Fahrenheit.
J	Tänd/STÄNG AV-knapp, slå på och stäng av lampan.

Temperaturval

Vinkylaren har två temperaturzoner. Temperaturinställningen för den övre zonen kan justeras med intervallet 5–12 grader, vilket är idealiskt för förvaring av mousserande och vita viner. Temperaturinställningen för den nedre zonen är justerbar med intervallet 12–20 grader, vilket är idealiskt för förvaring av vita och röda viner.

OBS! Båda zonernas temperatur kan ställas in på 12 grader och kan användas samtidigt. Men för optimal prestanda, när en zon är inställd på 12 oC, föreslår vi en annan inställning för den andra zonen med minst 3 oC skillnad (exempel: 5 oC övre och 8 oC lägre). Maximal temperaturskillnad mellan båda facken är 10 grader C. Ställ alltid in kylartemperaturen i det övre facket och temperaturen i det nedre facket (exempel: 5 grader över och 15 grader lägre).

- För att välja temperaturzonen, tryck en gång på (H), den övre zonen blinkar, (H) knappen trycker igen för att växla till den nedre zonen. Det gick inte att ställa in temperaturen under displayens blixstatus.

- Du kan trycka på knappen "+" (C) och tangenten "-" (B) för att ställa in den interna

temperaturen för den valda zonen. Indikatorerna för grader visas i visningsfönstret som är markerat  för

den övre zonen och  för den nedre zonen.

- När enheten ansluts för första gången visar LED-avläsningarna den ursprungliga temperaturen som ställts in tidigare. Tryck på markeringen "+" (C) och "-" (B) en gång i varje fack för att ställa in önskad temperatur.
- Temperaturen ökar med 1 oC eller 1 oC om du trycker på markeringen "+" (C) en gång, eller om du trycker på "-" (B) en gång minskar temperaturen med 1 oC eller 1 oC.

När den omgivande temperaturen är 25 °C och vinkylaren har ingen flaska laddad, kommer det att ta cirka 12 minuter att öka vinkylarens temperatur från 5 °C till 12 °C. Under samma omständigheter, kommer det att ta cirka 25 minuter att minska vinkylarens temperatur från 12 °C till 5 °C. Ju mindre temperaturområdet är, desto kortare tid tar det. Den övre zonens inställningstemperatur ska vara lägre än den nedre zonens inställningstemperatur

Temperaturvisning

Displayen visar vid dess inställning.

Om du vill visa den faktiska temperaturen i någon av zonerna när som helst trycker du på knappen (B) och på knappen (C) i 3 sekund, så visar displayen två sektioners faktiska temperatur med blinkande sken, och den avslutas genom att hålla stopp.

OBS! Vid första användning eller efter att ha använt vinkällaren efter en lång tids inaktivitet kommer innertemperaturen inte omedelbart att vara temperaturinställningen på displayen. Det är faktiskt nödvändigt att vänta några timmar för en temperaturjustering av vinkällaren för att ha en homogen temperatur. För att undvika överdriven kondensering när omgivningstemperaturen är över 28 grader ska du inte sänka temperaturen till under 7 grader C.

VIKTIGT! När du har kopplat ur, slagit av strömmen eller efter ett strömavbrott måste du vänta 5 minuter innan du slår på den igen.

Temperaturlarm

Apparaten är utrustad med ett visuellt och akustiskt temperaturlarm. Om felkoderna HH och LL visas på kontrollpanelens display ska du kontrollera att du inte befinner dig i följande situationer:

- Dörren till apparaten är inte ordentligt stängd.
- Apparaten har varit påslagen under de senaste 24 timmarna, eller du har lagt till en stor mängd flaskor på en gång. I detta fall kan det ta längre tid att nå den önskade temperaturen. Den ursprungliga omgivningstemperaturen eller antalet flaskor som installerats i apparaten kan påverka den inre temperaturen.

Om så inte är fallet ska du stänga av och dra ur kontakten med apparaten och kontakta serviceavdelningen med den kod som visades.

Dörrlarm

Om dörren har lämnats öppen i mer än 60s kommer larmet att ljuda. Tryck på tangenten I en gång för att stoppa ljudlarmet om ljudet stör dig.

Innerbelysning

Innerbelysningen gör det lätt att se dina vinetiketter och förbättrar visningen av din samling.

Genom att trycka på och hålla in märket (J) 5 sekunder växlar du mellan två driftslägen för interiörbelysningen:

- Funktionsläge (standard): Ljuset tänds endast när dörren är öppen, detta är det mest ekonomiska läget.
- Showcase-läge: Ljuset tänds/släcks endast genom en kort beröring av ljusknapp J.

Dynamiskt klimat/tyst läge

Vinkällare är utformade för att bevara dina viner under perfekta förhållanden under långa perioder i fullständig säkerhet. Men inga frostsystem kan orsaka buller, det är anledningen till att det tysta läget är fabriksinställt som standard. Du kan alltså stänga av det tysta läget för att växla till det ventilerade kylsläget genom att trycka på tangenten "+" (C) i 5 sekunder. Källaren avger 5 ljudsignaler för att bekräfta passagen i ventilerat kylningsläge. För att avaktivera det ventilerade kylningsläget och återgå till det tysta standardläget håller du knappen "-" (B) intryckt i 5 sekunder. Skåpet avger 3 ljudsignaler för att bekräfta det tysta läget.

Lägen

ECO-DEMOLÄGE

ECO-demoläget kan aktiveras genom att presentera apparaten på utställningar, shower eller i salesrooms. I ECO-demoläget stängs kompressorn och alla fläktmotorer AV. Genom att trycka på och hålla ned knapparna + och "- " (C och B) och Light (J) samtidigt i minst 5 sekunder blinkar indikatorlampan fem gånger för att bekräfta inmatningen och enheten fungerar i ECO DEMO-läge. ECO-demoläget kan överges genom att upprepa ovanstående process, observera att kompressor och fläkt kommer att aktiveras 5 minuter senare (av kompressorskyddsskäl).

6. UTRUSTNING

Klimatkontrollsystemet

Enligt råd från specialister är den idealiska temperaturen för lagring av vin cirka 12 {field {\fldinst SYMBOL}} C, inom ett fäste på 10 _ 14 {field {\fldinst SYMBOL}} C. Blanda inte ihop detta med drifttemperatur, som varierar mellan 5 och 20 grader beroende på vinets specifika karaktär.

Det är särskilt viktigt att undvika plötsliga temperaturförändringar. Den här apparaten är designad av specialister för oenophiler och tar till skillnad från ett enkelt kylskåp hänsyn till känsligheten hos Grand cru-viner till plötsliga temperaturvariationer genom att säkerställa en nära kontroll av **en konstant medeltemperatur**.

Antivibrationssystemet

Kylkompressorn är utrustad med speciella dämpare (stumblock) och det inre utrymmet är isolerat från kroppen av ett tjockt lager polyuretanskum. Dessa egenskaper förhindrar överföring av vibrationer till dina viner.

Anti-UV-systemet

Ljus påskyndar åldrandet av vin. I solida dörrkällare är dina viner naturligt skyddade, naturligtvis under förutsättning att dörren inte öppnas för ofta. Denna glasdörrsmodell har specialbehandlats och filtrerar bort skadliga ultraviolettera strålar, vilket säkerställer att dina viner är perfekt skärmade.

Avfrostning

Apparaten är utrustad med en automatisk upptiningscykel. När kylcykeln är klar avfrostas apparatens kylvitor automatiskt. Avfrostningsvattnet leds till ett förångningsfack som sitter på baksidan av apparaten nära kompressorn. Den värme som produceras av kompressorn avdunstar sedan kondensaterna som samlas i facket

Hyllor

- För att förhindra skador på dörrtätningen, se till att dörren är helt öppen innan du drar ut hyllorna för att lägga till eller ta bort flaskor.
- För att lättare komma åt innehållet i hyllorna skjuter du ut hyllan ungefär en tredjedel av vägen. Hyllorna är dock försedda med ett stopp för att förhindra att flaskorna faller ut.
- För att ta bort eller flytta hyllorna, flytta hyllan till den plats där trähyllans skåra är exakt under plaststolpen och lyft trähyllan. Se till att dessa byts ut när hyllan sätts tillbaka.

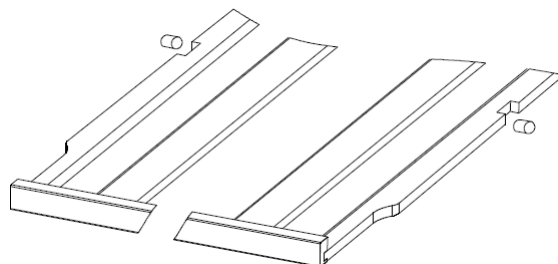

7. LÄSER IN

De högsta rekommenderade påfyllningsmängderna för flaskor anges som riktlinjer och är endast vägledande. De ger en snabb uppskattning av apparatens storlek (ungefär som kylskåpets kapacitet uttryckt i liter).

De motsvarar tester som utförs med en standardflaska: Standard "75 cl ljus Bordeaux" flaska -standarder gäller det geografiska ursprunget för varje flaskform (Bordeaux, Bourgogne, Provence, etc.) och en typ (traditionell, tung, ljus, flöjt, etc.), var och en med sin egen diameter och höjd.

I verkligheten och i extrema fall kan du lagra fler flaskor genom att stapla samma typ av flaska utan att använda hyllor, men en varierad källare består av ett brett utbud av flaskor och den praktiska aspekten av den dagliga källare förvaltningen begränsar dess kapacitet. Du kommer därför antagligen att ladda apparaten lite mindre än det rekommenderade maxvärdet.

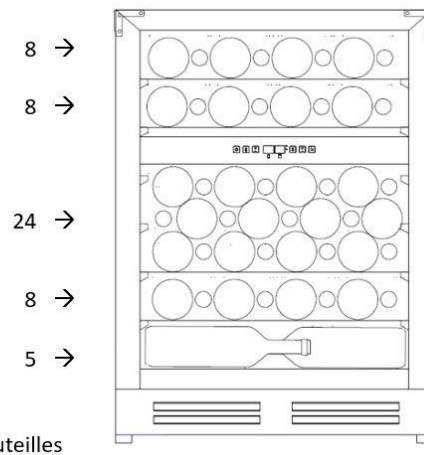

- Kontrollera att du kan stänga luckan utan att röra vid en flaska innan du stänger den.
- När du fyller på flera flaskor samtidigt tar det längre tid för enheten att nå önskad temperatur.

Exempel på serveringstemperaturer

Åsikterna varierar, och omgivningstemperaturen också, men många är överens om följande:

Semi-sparkling wine (e.g. Prosecco Frizzante, Lambrusco, Secco)	5–7 GRADER C
Sparkling wine (e.g. Champagne, Sekt, Prosecco Spumante, Cava)	5–7 GRADER C
Vintage champagne	8–10 GRADER C
Vitt vin, ljust och fräscht	8–10 GRADER C
Sött vin (t.ex. likörviner, Sauternes)	8–12 GRADER C
Vitt vin, fylligt, moget (t.ex. mognat i barriques)	12–14 GRADER C
Rosévin	8–12 GRADER C
Rött vin, ungt, lätt (t.ex. Bardolino, Beaujolais Primeur, Valpolicella)	14–18 GRADER C
Rött vin, medelkropp (t.ex. Chianti, Pinot Noir)	16–18 GRADER C
Rött vin, fylligt, moget (t.ex. Gran Reserva, Bordeaux Gran Crû, lagrad i barriques)	18 GRADER C

8. SKÖTSEL OCH UNDERHÅLL

Innan du rengör apparaten (något som ska göras regelbundet) kopplar du bort den genom att ta bort kontakten eller genom att dra i säkringen i kretsen.

Innan du använder apparaten för första gången och regelbundet efter det rekommenderar vi att du rengör insidan och utsidan (framsidan, sidan och ovansidan) med varmt blandat med en mild rengöringsprodukt. Skölj

med rent vatten och låt torka innan du återansluter. Använd inte lösningsmedel eller slipmedel.

När apparaten slås på för första gången kan det uppstå en kvarvarande lukt. I så fall ska du tömma apparaten i några timmar vid den kallaste möjliga temperaturen. Kylan kommer att döda alla lukter.

Vid strömavbrott

De flesta strömavbrott löses inom en kort tid. Ett strömavbrott på 1 eller 2 timmar påverkar inte temperaturen i skåpet. För att skydda dina viner under ett strömavbrott, undvik att öppna dörren så mycket som möjligt. Under mycket långa strömavbrott, vidta nödvändiga åtgärder för att skydda ditt vin.

- Om apparaten är frånkopplad eller om det finns ett strömavbrott måste du vänta tre till fem minuter innan du startar den igen. Om du försöker starta om innan denna tid kommer kompressorn bara att starta igen efter 3 till 5 minuter (om temperaturen kräver det).
- När du slår på första gången eller efter en långvarig avstängning är det möjligt att de valda temperaturerna och de visade temperaturerna inte är desamma vid återstart. Detta är normalt. Det tar några timmar innan de stabiliseras.

Semestertid

- **Korta semestrar:** Lämna vinet svalare under semester på mindre än tre veckor.
- **Lång semester:** Om apparaten inte ska användas i flera månader tar du bort alla föremål och stänger av apparaten. Rengör och torka interiören noggrant. För att förhindra lukt och mögel tillväxt, lämna dörren öppen något: Blockera den öppna vid behov.

Flytta din vinkylare

- Ta bort alla objekt.
- Tejpa fast alla lösa föremål (hyllor) inuti apparaten.
- Vrid det justerbara benet upp till basen för att undvika skador.
- Tejpa fast luckan.
- Se till att apparaten sitter fast i upprätt läge under transport. Skydda även utsidan av apparaten med en filt eller liknande.

9. I HÄNDELSE AV HJÄLP

Trots den omsorg vi tar under produktionen kan ett sammanbrott aldrig uteslutas helt. Innan du kontaktar din återförsäljares serviceavdelning ska du kontrollera att:

- Apparaten är ordentligt ansluten
- Det pågår inte någon effektminskning
- Nedbrytningen är inte en av de som beskrivs i tabellen i slutet av den här handboken

VIKTIGT! Om den medföljande strömkabeln är skadad måste den bytas ut av tillverkaren, ett servicecenter som godkänts av märket eller återförsäljaren. I alla händelser måste den bytas ut av kvalificerad personal för att undvika skaderisk.

OM DESSA KONTROLLER INTE AVSLÖJAR NÅGOT, KONTAKTA DIN ÅTERFÖRSÄLJARES SERVICEAVDELNING.

VARNING!

Dra ur nätsladden innan du utför något underhålls- eller reparationsarbete.

RESERVDLAR OCH SERVICE EFTER FÖRSÄLJNING

Estetiska och funktionella reservdelar är tillgängliga för professionella reparatörer och slutkonsumenter under minst 7 år (funktionella delar) eller 10 år (estetiska delar) från och med dagen för lanseringen av den sista enheten av modellen på marknaden.

På följande webbplats finns en lista över reservdelar och hur du beställer dem:
www.blaupunkt-einbaugeraete.com

Denna referens drar nytta av en 2-års garanti på delar.

10. FELSÖKNING

Du kan enkelt lösa många vanliga problem med vinkylare, vilket sparar kostnaden för ett möjligt servicesamtal. Prova förslagen nedan för att se om du kan lösa problemet innan du ringer servicemaskinen.

PROBLEM	MÖJLIG ORSAK
Vinkylaren fungerar inte	<ul style="list-style-type: none"> • <i>Inte ansluten</i> • <i>Strömbrytaren har löst ut eller en trasig säkring</i>
Vinkylaren är inte tillräckligt kall	<ul style="list-style-type: none"> • <i>Kontrollera temperaturreglagets inställning</i> • <i>En extern miljö kan kräva en högre inställning</i> • <i>Dörren öppnas för ofta</i> • <i>Dörren är inte helt stängd</i> • <i>Dörrpackningen tätar inte ordentligt</i>
Slås på och av ofta	<ul style="list-style-type: none"> • <i>Rumstemperaturen är varmare än normalt</i> • <i>En stor mängd innehåll har lagts till i vinkylaren.</i> • <i>Dörren är öppen för ofta</i> • <i>Dörren är inte helt stängd</i> • <i>Temperaturreglaget är inte korrekt inställt</i> • <i>Dörrpackningen tätar inte ordentligt</i>
Ljuset fungerar inte	<ul style="list-style-type: none"> • <i>Inte ansluten</i> • <i>Strömbrytaren har löst ut eller en trasig säkring</i> • <i>Lampan har brunnit ut, kontakta din serviceavdelning</i> • <i>Belysningsomkopplaren är AV</i>
Vibrationer	<ul style="list-style-type: none"> • <i>Kontrollera att vinkylaren är i nivå</i>
Vinkylaren verkar göra för mycket buller	<ul style="list-style-type: none"> • <i>Det skramlande ljudet kan komma från kylmediets flöde, vilket är normalt</i> • <i>När varje cykel tar slut kan du höra gurglande ljud som orsakas av flödet av kylmedel i vinkylaren</i> • <i>Kontraktion och expansion av innerväggarna kan orsaka poppar och sprakande ljud</i> • <i>Vinkylaren är inte i nivå</i>
Luckan stängs inte ordentligt	<ul style="list-style-type: none"> • <i>Vinkylaren är inte i nivå</i> • <i>Dörren var omvänd och inte korrekt installerad</i> • <i>Packningen är smutsig</i> • <i>Hyllorna är ur position</i>
Led-display för fel	<ul style="list-style-type: none"> • <i>Dålig bildkvalitet</i> • <i>Temperaturvärdet visas inte</i> • <i>Kontakta kundservice</i>
Fläktar fungerar inte längre	<ul style="list-style-type: none"> • <i>Kontakta kundservice</i>

Felkod « E1 » eller « E2 »

- *Temperaturproben fungerar inte*
- *Kontakta kundservice*

Byte av belysning

Den här apparaten består av lysdioder (lysdioder). Denna typ av diod kan inte ändras av konsumenten. Livslängden för dessa lysdioder är normalt tillräcklig för att ingen förändring ska göras. Om lysdioderna är defekta, och trots all omsorg som har gjorts under tillverkningen av vinkällaren, kontakta din kundservice för eventuella ingrepp.

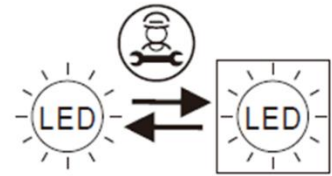

11. MILJÖ

Den här apparaten är märkt enligt EU-direktivet 2019/290/CE om avfall som utgörs av eller innehåller elektriska eller elektroniska produkter (WEEE). Genom att se till att produkten kasseras på rätt sätt kan du förhindra potentiella negativa konsekvenser för miljön och människors hälsa, vilket annars kan orsakas av olämplig avfallshantering av denna produkt.

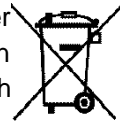

Symbolen på produkten, eller på de dokument som medföljer produkten, den överkorsade Wheelie Bin, anger att apparaten inte får behandlas som hushållsavfall. I stället ska den överlämnas till den tillämpliga insamlingspunkten för återvinning av elektrisk och elektronisk utrustning, eller, om du köper en likvärdig produkt, till återförsäljaren av den nya produkten.

Användaren ansvarar för att apparaten tas till rätt uppsamlingsenhet när den är förbrukaren. Selektiv och lämplig insamling för återvinning av ej längre använda apparater och deras bortskaffande och destruktion på ett miljövänligt sätt bidrar till att förhindra potentiella negativa effekter på miljön och hälsan och uppmuntrar återvinning av material som används för att göra produkten.

Om du vill ha mer detaljerad information om behandling, återvinning och återvinning av den här produkten kontaktar du din lokala myndighet, hushållssoporna eller återförsäljaren där du köpte produkten.

12. VARNING

Eftersom vi kontinuerligt förbättrar våra produkter till förmån för våra kunder förbehåller vi oss rätten att ändra tekniska egenskaper utan föregående meddelande.

Før bruk, vennligst les og følg sikkerhetsreglene og bruksanvisningen i denne håndboken.

1. GENERELLE SIKKERHETSINSTRUKSJONER

Før du bruker apparatet for første gang, vennligst les denne bruksanvisningen nøye. Oppbevar den forsiktig slik at du kan se den i fremtiden, om nødvendig. Følg disse grunnleggende forholdsreglene for å redusere risikoen for brann, elektrisk støt eller skade ved bruk av apparatet.

Generelt sett må apparatet ditt vedlikeholdes av en kvalifisert fagperson.

For din sikkerhet og riktig bruk, før du installerer og bruker apparatet første gang, les denne brukerhåndboken nøye, inkludert dens hint og advarsler. For å unngå unødvendige feil og ulykker eller for å unngå skade på apparatet, er det viktig å sørge for at alle som bruker apparatet er godt kjent med dets funksjon og sikkerhetsfunksjoner. Ta vare på disse instruksjonene og sørg for at de forblir sammen med apparatet hvis det flyttes eller selges, slik at alle som bruker det gjennom hele levetiden vil bli informert om bruk og sikkerhetsmerknader. Dette vil sikre optimal drift av apparatet.

For sikkerheten til liv og eiendom og for å unngå fare for skade, ta vare på forholdsreglene i denne brukerveiledningen, da produsenten ikke er ansvarlig for skader forårsaket av utelatelse.

Dette apparatet er utelukkende beregnet på husholdningsbruk og er beregnet for oppbevaring av spesielle drikkeprodukter ved en lagringstemperatur som er høyere enn i et oppbevaringsrom for ferske produkter. Det er under ingen omstendigheter ment å holde matvarer ferske.

Sørg for at spenningen til den elektriske installasjonen tilsvarer den som står på apparatets navneskilt; apparatet må kobles til en godkjent, jordet system. Feil reparasjoner eller tilkoblinger kan

forårsake sikkerhetsrisikoer. Få din elektriske installasjon kontrollert av en fagmann, hvis du er i tvil.

Denne enheten må være riktig koblet til en jordet stikkontakt for din beskyttelse. Ikke kutt av eller fjern jordledningen på strømkabelen som følger med.

Av sikkerhetsgrunner må du ikke bruke en elektrisk skjøteledning.

Hvis apparatet ditt er skadet (f.eks. en større støt) eller blir skadet (strømstøt på grunn av lynnedslag, flom, brann), kan det være farlig å bruke. Trekk ut støpselet og få apparatet kontrollert av en godkjent profesjonell reparatør.

For å unngå fare, ikke skift ut en skadet strømkabel selv. Kontakt din forhandler, et godkjent servicesenter eller en profesjonell reparatør.

Dette apparatet må plasseres slik at stikkontakten er tilgjengelig. Ikke flytt apparatet når det er fullt: du kan forvrengne kroppen uten å repareres. De elektriske delene må ikke være direkte tilgjengelige.

- ✓ Hold barn unna apparatet
- ✓ Ikke bruk dette apparatet utendørs

I tilfelle det ved et uhell søles væske (knust flaske osv.) på elektriske komponenter (motor osv.), må du umiddelbart trekke ut støpselet.

Til unngå fare for brann, elektrisk støt eller skade, ikke senk strømkabelen, støpselet eller selve apparatet i vann eller annen væske. Ikke håndter apparatet med våte hender.

Hold apparatet borte fra varmekilder og borte fra direkte sollys.

Ikke la strømkabelen henge fra et bord eller være i kontakt med skarpe kanter eller varme overflater.

Ikke trekk i strømledningen - ta tak i støpselet for å koble fra apparatet.

Sørg for at området der apparatet ditt er plassert kan bære vekten når det er lastet (en 75 cl flaske veier ca. 1,3 kg). Kjelleren din må plasseres på en flat overflate.

For å unngå skade på dørpakningen, sørg for at døren er helt åpen når du trekker hyller ut av skinnerommet.

Sikkerhet for barn og andre sårbare personer

- Dette apparatet kan brukes av barn fra 8 år og oppover, og av personer med reduserte fysiske, sensoriske eller mentale evner eller mangel på erfaring og kunnskap hvis de har fått tilsyn eller instruksjoner om bruk av apparatet på en sikker måte og forstår farene involvert.
- Brukerrengjøring og -service skal ikke utføres av barn, med mindre de er over 8 år og er under tilsyn.
- Hold all emballasje unna barn da det er fare for kvelning.
- Fare for fastklemming av barn. Barnefangst og kvelning er ikke problemer fra fortiden. Sjøppel eller forlatte apparater er fortsatt farlige, selv om de "bare sitter i garasjen noen dager".
- Hvis du kaster apparatet, trekk støpselet ut av stikkontakten, kutt tilkoblingskabelen (så nær apparatet du kan) og fjern døren for å forhindre at barn som leker får elektrisk støt eller lukker seg inne i den.
- Hvis dette apparatet, med en magnetisk dørpakning, skal erstatte et eldre apparat som har en fjærlås (lås) på døren eller lokket, sørg for å gjøre fjærlåsen ubrukelig før du kaster det gamle apparatet. Dette vil forhindre at det blir en dødsfelle for et barn.
- Oppbevar apparatet og strømkabelen utilgjengelig for barn under 8 år.
- Før du kaster den gamle vinkjøleren din: ta av døren. La hyllene

stå på plass slik at barn ikke lett kan klatre inn.

- Barn bør overvåkes for å sikre at de ikke leker med apparatet.
- Merk: Barn i alderen 3 til 8 år har lov til å laste og losse apparatet.

Generell sikkerhet

ADVARSEL – Dette apparatet er beregnet for bruk i husholdnings- og lignende bruksområder som:

- ✓ Personalkjøkken i butikker, kontorer og andre arbeidsmiljøer,
- ✓ Gårdshus og av kunder i hoteller, moteller og andre boligmiljøer,
- ✓ Bed and breakfast-miljøer,
- ✓ Catering og lignende applikasjoner utenfor detaljhandel.

ADVARSEL — For å unngå fare på grunn av ustabilitet til apparatet, må det festes i henhold til instruksjonene.

ADVARSEL — Ikke oppbevar eksplosive stoffer som spraybokser med brennbart drivmiddel i dette apparatet, da de kan lekke eller frigjøre væsker.

ADVARSEL — Hvis strømledningen er skadet, må den skiftes ut av produsenten, dennes servicerepresentant eller lignende kvalifiserte personer for å unngå fare.

ADVARSEL – Hold ventilasjonsåpningene, i apparatets kabinett eller i den innebygde strukturen, fri for hindringer og sørg for at luft kan sirkulere, spesielt hvis apparatet er beregnet på en innebygd eller innebygd installasjon.

ADVARSEL — Ikke bruk mekaniske enheter eller andre midler for å akselerere avrimingsprosessen, annet enn de som er anbefalt av produsenten.

ADVARSEL — Ikke skade kjølemiddelkretsen.

ADVARSEL — Ikke bruk elektriske apparater inne i oppbevaringsrommene til apparatet, med mindre de er av typen anbefalt av produsenten.

ADVARSEL — Kuldemediet og isolasjonsblåsende gass er brennbare. Når du kaster apparatet, må det kun gjøres på en autorisert avfallsstasjon. Må ikke utsettes for flammer.

ADVARSEL - Kjølemediet til disse apparatene er R600a, brennbare og eksplosive artikler bør ikke plasseres i eller i nærheten av skapet, for å unngå brann eller eksplosjon.

Kjølevæske

Kjølekretsen i apparatet bruker kjøleisobuten (R600a), som er en svært brannfarlig naturgass og derfor er farlig for miljøet. Når du transporterer eller installerer apparatet, sørg for at ingen del av kjølekretsen er skadet. Kjølevæsken (R600a) er brennbar.

Forsiktig: brannfare

Hvis kjølemiddelkretsen skulle bli skadet:

- ✓ Unngå å åpne flammer og antennelseskilder.
- ✓ Luft grundig ut rommet der apparatet er plassert.

Det er farlig å endre spesifikasjonene eller modifisere dette produktet på noen måte. Enhver skade på ledningen kan forårsake kortslutning, brann og/eller elektrisk støt.

Elektrisk sikkerhet

- Vi fraskriver oss ethvert ansvar for hendelser forårsaket av dårlig elektrisk installasjon.
- Strømledningen må ikke forlenges. Ikke bruk skjøteledning, adapter eller flerveis kontakt.
- Pass på at støpselet ikke er knust eller skadet. En knust eller

skadet strømplugg kan overopphetes og forårsake brann.

- Sørg for at du får tilgang til hovedstøpselet til apparatet.
- Ikke trekk i hovedkabelen.
- Sørg for at apparatet alltid er elektrisk jordet.
- Hvis støpselet er løst, må du ikke sette inn støpselet. Det er fare for elektrisk støt eller brann.
- Du må ikke bruke apparatet uten dekselet til innvendig belysning.
- Kjelleren brukes kun med strømforsyning med enfaset vekselstrøm på 220~240V/50Hz.
- Ikke forsøk å erstatte en skadet strømkabel, kontakt kundeservice.
- Stikkontakten må være lett tilgjengelig, men utilgjengelig for barn. I tvilstilfeller, kontakt din installasjonstekniker.

Daglig bruk

- Dette apparatet er beregnet utelukkende for oppbevaring av vin.
- Ikke oppbevar brennbar gass eller væske i apparatet. Det er fare for eksplosjon.
- Ikke bruk noen elektriske apparater i apparatet (elektriske iskremmaskiner, miksere osv.).
- Trekk alltid støpselet ut av stikkontakten når du trekker ut støpselet og ikke dra i kabelen.
- Ikke plasser varme gjenstander i nærheten av plastkomponentene til dette apparatet.
- Oppbevaringsanbefalingene fra produsenten av apparatet bør følges nøye. Se relevante instruksjoner for oppbevaring.
- Hold brennende stearinlys lamper og andre gjenstander med åpen ild unna apparatet, slik at det ikke setter fyr på apparatet.
- Apparatet er beregnet på å oppbevare drikkevarer i vanlig husholdning som forklart i denne bruksanvisningen.
- Apparatet er tungt. Vær forsiktig når du flytter den. Hvis apparatet ditt er utstyrt med hjul, husk at disse kun er laget for å lette mindre

bevegelser. Ikke flytt apparatet over lange avstander.

- Bruk aldri sokkelen, skuffer, dører osv. til å stå på eller som støtte.
- Til unngå at gjenstander faller ned og forårsaker skade eller skade på apparatet, ikke overbelast dørhyllene eller legg mat inn i apparatet.

Forsiktig: rengjøring og service

- Før du utfører service, slå av strømmen og koble fra apparatet.
- Når du rengjør apparatet, må du ikke bruke metallgjenstander, dampsystemer, flyktige væsker, organiske løsemidler eller skurende stoffer.
- Rengjør aldri apparatets deler med brennbare væsker. Dampene kan skape brannfare eller eksplosjon.
- Ikke bruk skarpe eller spisse gjenstander for å fjerne is. Bruk en plastskrape.

Viktig informasjon om installasjon

- Den er ment utelukkende å brukes til oppbevaring av vin.
- Dette kjøleapparatet er ikke egnet for frysing av matvarer.
- Vinkjøleren anbefales utformet ved 12°C.
- Hyllene plassert i fabrikkmodus er den mest effektive bruken av energi for kjøleapparatene.
- Unngå å plassere enheten i fuktige områder.
- Hold apparatet unna direkte sollys og varmekilder (komfyr, varmeovn, radiator osv.). Direkte sollys kan påvirke akrylbelegget og varmekilder kan øke strømforbruket. Ekstrem kalde eller varme omgivelsestemperaturer kan også føre til at apparatene ikke fungerer som de skal.
- Koble vinkjøleren til et eksklusivt, riktig installert jordet vegguttak. Ikke under noen omstendigheter kutt eller fjern den tredje (jordede) tappen fra strømledningen. Eventuelle spørsmål angående strøm

og/eller

jording skal rettes mot en sertifisert elektriker eller et autorisert produktservicesenter.

- Til sørg for riktig elektrisk tilkobling, følg anbefalingene gitt i denne håndboken.
- Pakk ut apparatet og kontroller visuelt at det ikke er skadet. Ikke koble til et skadet apparat. Informer forhandleren eller salgsstedet om eventuelle skader. Behold i så fall emballasjen.
- Det anbefales at apparatet får hvile i minst 24 timer før den elektriske strømforsyningen kobles til, slik at kompressorvæsketilførselen er riktig.
- Riktig luftsirkulasjon er nødvendig for å unngå overoppheting. For å sikre tilstrekkelig ventilasjon, følg installasjonsanbefalingene.
- For å unngå brannfare, der det er mulig, sørg for at apparatet ikke er i kontakt med vegger eller varme elementer (kompressor, kondensator). Følg monteringsanbefalingene.
- Apparatet bør ikke plasseres i nærheten av radiatorer eller kokeplater eller gassplater.
- Kontroller at stikkontakter fortsatt er tilgjengelige når apparatet er installert.
- Når du plasserer apparatet, sørg for at strømledningen ikke er fanget eller skadet.

Strømsparing

For å begrense strømforbruket til apparatet:

- ✓ Installer den på et passende sted (se "Installasjonsinstruksjoner").
- ✓ La dørene stå åpne så kort tid som mulig.
- ✓ Tilsørg for at apparatet fungerer som det skal, rengjør kondensatoren regelmessig (se "Vedlikehold").
- ✓ Inspiser dørpakningene regelmessig og sørg for at de fortsatt lukkes ordentlig. Hvis dette ikke er tilfelle, kontakt ettersalgsservice.

- ✓ Følgende kombinasjon av hyller anbefales for at energien skal brukes så effektivt som mulig av kjøleenheten. Det er totalt fire hyller og en utstillingshylle.

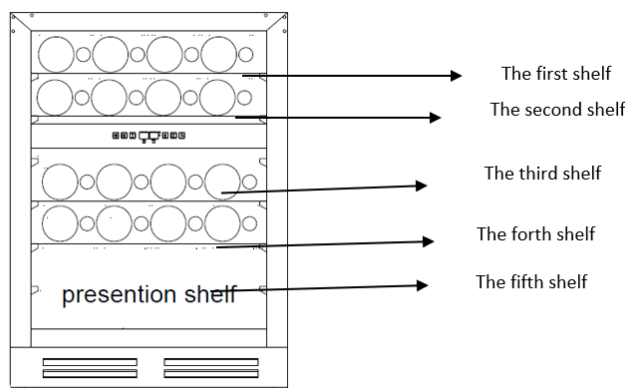

- ✓ Apparatets termostat er elektronisk og lar deg stille inn temperaturen mellom 5 og 20 grader.

For vinlagring anbefales det at du setter apparatet på 12 grader. Denne temperaturen kan tilpasses etter hvilken type vin som lagres.

Innstilling av temperaturen over 12 grader vil redusere energiforbruket til apparatet.

Innstilling av temperaturen under 12 grader vil øke energiforbruket til apparatet. Noen modeller lar deg stille inn forskjellige temperaturnivåer i samme kjeller. Apparatet sørger for at temperaturen opprettholdes så lenge det er i drift og brukes under normale forhold.

Temperaturen inne i apparatet kan påvirkes av mange faktorer: romtemperatur, eksponering for sol, antall døråpninger og antall flasker som lagres... Små endringer i temperaturen er helt normalt.

Feilsøking

- Noenelektrisk arbeid bør være båret ute av en utdannet og dyktig tekniker.
- Apparatet bør repareres av et akkreditert reparasjonssenter, og kun bruke produsentens originale reservedeler.

Apparatet er kun beregnet for hjemmebruk. Produsenten fraskriver seg ethvert ansvar ved annen bruk.



R600a

Sikkerhetsinstruksjoner

- Forsiktig — Ikke blokker ventilasjonsristene på apparatet. Hold ventilasjonsåpningene i apparatets kabinett eller i strukturen for innbygging fri for hindringer.
- Forsiktig — Ikke oppbevar eksplosive stoffer, som spraybokser som inneholder et brennbart drivmiddel, i apparatet.
- Forsiktig — Ikke skade kjølekretsen i apparatet.
- Forsiktig — Kjøleenhetene bruker isobutan (R600a), og bør ikke plasseres i nærheten av tennkilder (for eksempel elektriske kontakter som er utsatt eller åpne kontakter som kan lukkes av kjølevæsken i tilfelle en lekkasje). Kjølevæsketyper er spesifisert på strømskapets identifikasjonsplate.
- Forsiktig – Ikke bruk elektrisk utstyr i apparatets rom, med mindre det er av typen anbefalt av produsenten.

Dette apparatet oppfyller kravene i alle gjeldende europeiske direktiver og deres endringer.



EPREL

For å finne ut mer om produktet ditt, se den elektroniske EPREL-databasen. Som definert i kommisjonens delegerede forordning (EU) 2019/2016, er all informasjon knyttet til dette kjøleapparatet tilgjengelig på EPREL Base (Europeisk produktbase for energimerking). Denne databasen lar deg se informasjonen og den tekniske dokumentasjonen til ditt kjøleapparat. Du kan få

tilgang til EPREL-databasen ved å skanne QR-koden på energietiketten til apparatet ditt eller ved å gå direkte til: www.ec.europa.eu og søke etter referansen til kjøleapparatet ditt.

2. BESKRIVELSE AV APPARATET

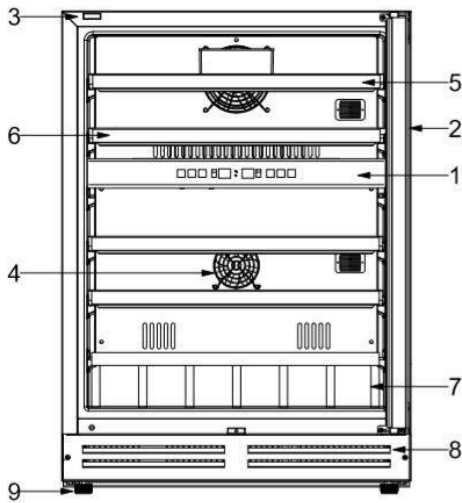

- 1) Kontrollpanel
- 2) Glassdør
- 3) Push-pull system
- 4) Vifte maske
- 5) Hylle i full størrelse 1
- 6) Hylle i full størrelse 2
- 7) Presentasjonshylle
- 8) Sokkel
- 9) Føtter

3. TEKNISKE DATA

Nedenfor er et eksempel på navneskiltet:

● BLAUPUNKT		ELECTRIC DIAGRAM Schéma électrique
Model n.o.	5WK820FF0R	
Service Ref	5WK820FF0R/1	
Product code	EG1708	
S/N		
Factory ref.	VK132GD	
Climate class	N/SN	
Net volume	135L	
Energy consumption anual	157 kWh/an	
Energy consumption 24h at 16°C	0,119 kWh/24h	
Energy consumption 24h at 32°C	0,562 kWh/24h	
Refrigerant gas	R600A/35g	
Foaming agent	Cyclopentane	
Voltage	220-240V AC	
Frequency	50 Hz	
Pow maximum/Amperage	80W/1.2 A	
Light power	Max 25 W	
Class of protection against electric shock	II	

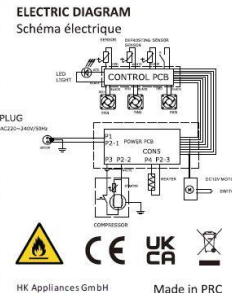

PLUG
AC220-240V/50Hz

LED-START

CONTROL PCB

POWER PCB
P2-1 P2-2 P3 P2-2 IN P2-3

COMBUSTION

COMPRESSION

CE UKCA

HK Appliances GmbH
Werkstrasse 3
32289 Rodinghausen
www.blaupunkt-einbaugeräte.com

Made in PRC

Navneskiltet som er festet på innsiden eller baksiden av apparatet (avhengig av modell) inneholder all informasjon som er spesifikk for apparatet ditt.

Vi anbefaler at du noterer serienummeret i dette heftet før installasjon, slik at du kan referere til det senere (teknisk arbeid, forespørsel om assistanse osv.).



Når apparatet er installert og lastet, er det ikke så lett å få tilgang til det.
FORSIKTIG: ingen hjelp kan gis uten denne informasjonen.

4. INSTALLASJON BRUKSANVISNING

Før du bruker dette apparatet

- Fjern den utvendige og innvendige pakningen.
- Før du kobler apparatet til strømkilden, la det stå oppreist i ca. 24 timer. Dette vil redusere muligheten for funksjonsfeil i kjølesystemet ved håndtering under transport.
- Rengjør den indre overflaten med lunkent vann med en myk klut.
- Når du kaster apparatet, vennligst velg et autorisert deponeringssted.
- Bruk to eller flere kvalifiserte personer til å flytte og installere apparatet. Unnlattelse av å gjøre det kan resultere i rygg eller annen skade.
- Plasser vinkjøleren på en posisjon som er sterk nok til å støtte den når den er fullastet. For å nivellere vinkjøleren justerer du det fremre nivelleringsbenet nederst på vinkjøleren.
- Tilstrekkelig ventilasjon er nødvendig, ikke blokker det fremre luftuttaket.
- Ikke designet for plassering i ordtak eller kjeller.
- Apparatet er kun for innendørs bruk.
- Denne enheten er kun designet for å bli integrert i kjøkkeninnredninger.
- Koble kjøleren til en enkelt stikkontakt og vær forsiktig med å støtte den, slik at vinkjøleren din er perfekt i vater (bruk av vater anbefales). Dette vil forhindre enhver bevegelse på grunn av ustabilitet, forårsaker støy og vibrasjoner, og vil sikre at døren tetter perfekt.
- Dette apparatet er beregnet utelukkende for oppbevaring av vin.

- Dette apparatet bruker brennbart kjølemiddel. Skad derfor aldri kjølerøret under transporten.

Merk følgende

- Oppbevar vin i lukkede flasker.
- Ikke overbelast skapet.
- Ikke åpne døren med mindre det er nødvendig.
- Ikke dekk til hyller med aluminiumsfolie eller annet hyllemateriale som kan hindre luftsirkulasjon.
- Skulle vinkjøleren stå tom i lengre perioder, foreslås det at apparatet trekkes ut av stikkontakten, og etter nøye rengjøring lar du døren stå på gløtt for å la luften sirkulere inne i skapet for å unngå mulig kondens, mugg eller lukt.

FORSIKTIG: Hold apparatet unna stoffer som kan forårsake antennelse.

Romtemperaturgrenser

Dette apparatet er konstruert for å fungere i omgivelsestemperaturer spesifisert av temperaturklassen merket på typeskiltet.

KLASSE	SYMBOL	OMGIVELSESTEMPERATUROMRÅDE (°C)
Utvidet temperert	SN	Fra +10 til +32
Temperert	N	Fra +16 til +32
Subtropisk	ST	Fra +16 til +38
Tropisk	T	Fra +16 til +43

Dette kjøleapparatet er beregnet for bruk ved omgivelsestemperaturer fra 16 °C til 32 °C

Innebygde installasjonstegninger

Advarsel: For å sikre riktig drift, må ventilasjonsgitteret aldri blokkeres eller dekkes til.

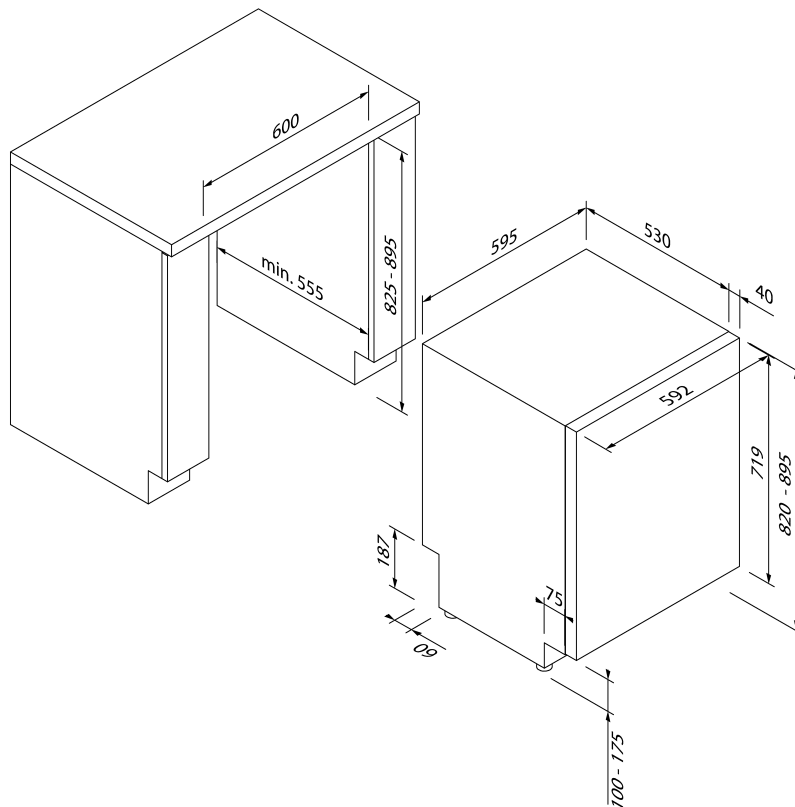

Feil installasjon av apparatet vil ikke tillate at push-pull-systemet fungerer som det skal for å åpne eller lukke døren. Sørg for å følge instruksjonene ovenfor.

Åpnings push-pull system

Trykk to ganger etter hverandre i åpningsområdet i øvre venstre sone. Vær forsiktig så du ikke går mer enn ett sekund mellom de to trykkingene. Dette er normalt at det er en forsinkelse mellom berøring av vinkjelleren og øyeblikket døren åpnes.

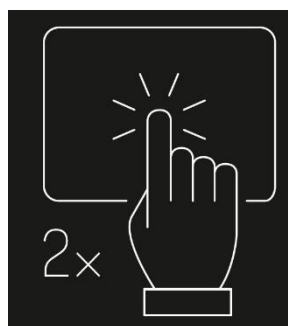

Dessuten er systemet elektronisk; det krever ingen justering fra din side.



Før du lukker døren forsiktig, **vennligst vent til åpningsystemet går tilbake til originalen posisjon**. Tvinger ved lukking **kan skade** push-pull-systemet.

5. BRUKSANVISNINGEN

Det anbefales at du installerer apparatet på et sted der omgivelsestemperaturen er mellom 16-32°C. Hvis omgivelsestemperaturen er over eller under anbefalte temperaturer, kan ytelsen til enheten bli påvirket, og det er kanskje ikke mulig å oppnå temperatur mellom 5-12°C/12-20°C.

Temperaturinnstilling

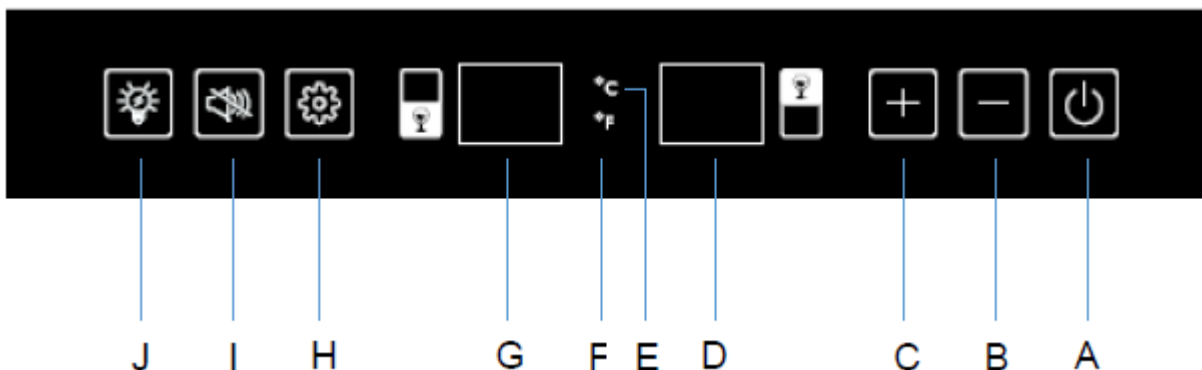

A	PÅ/AV-bryter, slå på ved å trykke én gang, slå av ved å trykke og holde 5 sekunder.
B	Senk temperaturen med 1 grad Celsius eller Fahrenheit.
C	Øk temperaturen med 1 grad Celsius eller Fahrenheit.
D	Displayet viser øvre sonetemperatur ved innstillingen.
E	Temperaturvisning i Celsius.
F	Temperaturvisning i Fahrenheit.
G	Displayet viser lavere sonetemperatur ved innstillingen.
H	Bryter for valg av rom (nedre eller øvre). Når rommet er valgt, vil det vise innstillingstemperatur som blink, 5 sekunder senere vil blinket stoppe og innstillingstemperatur vil vises
I	Bryter for avbryting av alarm, trykk én gang for å avbryte alarmen. Trykk og hold i 5 sekunder for å endre Celsius eller Fahrenheit.
J	Lys PÅ/AV-bryter, slå på og av lyset.



Temperaturvalg

Vinkjøleren har to temperatursoner. Temperaturinnstillingen i øvre sone kan justeres med området 5-12°C, som er ideell for oppbevaring av musserende og hvitviner. Temperaturinnstillingen for nedre sone kan justeres med området 12-20°C, som er ideell for oppbevaring av hvite og røde viner.

MERK: temperaturen i begge sonene kan stilles til 12°C, og den er brukbar samtidig. Men for optimal ytelse, når én sone er satt til 12°C, foreslår vi en annen innstilling for den andre sonen med minimum 3°C forskjell (eksempel: 5°C øvre og 8°C nedre). Maksimal temperaturforskjell mellom begge rom er 10°C. Still alltid inn kjøligere temperatur i det øvre rommet og varmere i det nedre rommet (eksempel: 5°C øvre og 15°C nedre).

- For å velge temperatursone, trykk (H) én gang, øvre sone vil blinke, (H)-tasten trykker igjen for å bytte til nedre sone. Innstilling av temperatur kunne bare stilles inn under displayets blitsstatus.

- Du kan trykke på tasten "+" (C) og tasten "-" (B) for å stille inn den interne temperaturen for den valgte sonen. Gradindikatorene vises i displayvinduet som er

merket  for øvre sone og  for nedre sone.

- Når enheten kobles til for første gang, vil LED-avlesningene vise den opprinnelige temperaturen som var innstilt tidligere. Berør "+" (C) og "-" (B)-merket én gang i hvert rom for å stille inn ønsket temperatur.
- Temperaturen vil øke med 1°C eller 1°F hvis du trykker på "+" (C)-merket én gang, eller temperaturen vil synke med 1°C eller 1°F hvis du trykker på "-" (B)-merket én gang.

Når omgivelsestemperaturen er 25 °C og vinkjøleren ikke har noen flaske lastet, vil det ta rundt 12 minutter å øke vinkjølerens temperatur fra 5 °C til 12 °C. Under samme omstendigheter vil det ta rundt 25 minutter å senke vinkjølerens temperatur fra 12°C til 5°C. Jo mindre temperaturspennet er, jo mindre tid vil det ta. Innstillingstemperaturen for øvre sone bør være lavere enn innstillingstemperaturen for nedre sone

Temperaturvisning

Vis visning ved innstilling.

For å se den faktiske temperaturen i hver sone når som helst, trykk på tast (B) og tast (C) i 3 sekunder, displayet vil vise to soners faktiske temperatur med blinkende, og det vil avslutte ved å holde stopp.

MERK: ved første gangs bruk eller etter drift av vinkjelleren etter en lang periode med inaktivitet, vil den indre temperaturen ikke umiddelbart være temperaturinnstillingen på displayet. Det er faktisk nødvendig å vente noen timer på en temperaturjustering av vinkjelleren for å få en homogen temperatur. For å unngå overdreven kondens når omgivelsestemperaturen er over 28 °C, må du ikke senke temperaturen til under 7 °C.

VIKTIG: etter at du har koblet fra, slått av strømmen eller etter et strømbrudd, er det viktig å vente 5 minutter før du slår den på igjen.

Temperaturalarm

Apparatet ditt er utstyrt med en visuell og hørbar temperaturalarm. Hvis feilkodene HH og LL vises på kontrollpanelets display, kontroller at du ikke er i følgende situasjoner:

- Apparatdøren er ikke ordentlig lukket
- Apparatet har blitt slått på i løpet av de siste 24 timene, eller du har lagt til en stor mengde flasker på en gang. I dette tilfellet kan det ta lengre tid å nå ønsket temperatur. Den opprinnelige omgivelsestemperaturen eller antall flasker installert i apparatet kan ha innvirkning på den indre temperaturen.

Hvis dette ikke er tilfelle, slå av og koble fra apparatet og kontakt serviceavdelingen med koden som ble vist.

Døralarm

Hvis døren har stått åpen i mer enn 60 s, vil alarmen gå. Trykk på tasten I én gang for å stoppe lydalarmlarmen hvis støyen forstyrrer deg.

Innvendig lys

Det indre lyset gjør det enkelt å se vinetikettene dine og forbedrer visningen av samlingen din. Ved å berøre og holde merket (J) i 5 sekunder veksler du mellom to driftsmoduser for de interne lysene:

- Funksjonell modus (standard): lyset tennes kun når døren er åpen, dette er den mest økonomiske modusen

- Utstillingsmodus: lyset slås av/på bare ved å trykke kort på lystasten J.

Dynamisk klima / stille modus

Vinkjellere er designet for å bevare dine viner under perfekte forhold over lange perioder i full sikkerhet. Ingen frostsystemer kan imidlertid forårsake støy, dette er grunnen til at stille modus er standard fabrikkinnstilling. Dermed kan du slå av stille modus for å bytte til ventilert kjølemodus ved å trykke på tasten "+" (C) i 5 sekunder. Kjelleren vil sende ut 5 lydsignaler for å bekrefte passasjen i ventilert kjølemodus. Omvendt, for å deaktivere den ventilerte kjølemodusen og gå tilbake til standard stille modus, trykk og hold tasten "-" (B) i 5 sekunder. Skapet vil sende ut 3 lydsignaler for å bekrefte stille modus.

Modi

ØKO DEMO MODUS

Øko-demomodus kan aktiveres ved å presentere apparatet på utstillinger, utstillinger eller i salgslokaler. I øko-demomodus er kompressor og alle viftemotorer slått AV. Ved å trykke og holde inne "+" og "-" (C og B) og lys (J)-tastene samtidig i minst 5 sekunder, vil indikatorlyset blinke fem ganger for å bekrefte inndata og enheten vil fungere i øko-demomodus. Øko-demomodus kan forlates ved å gjenta prosessen ovenfor, vær oppmerksom på at kompressor og vifte vil aktiveres 5 minutter senere (av grunn av kompressorbeskyttelse).

6. UTSTYR

Klimakontrollsystemet

Ifølge råd fra spesialister er den ideelle temperaturen for oppbevaring av vin rundt 12°C, innenfor en parentes på 10 til 14°C. Ikke forveksle dette med servicetemperatur, som varierer mellom 5 og 20°C, avhengig av vinens spesifikke natur.

Det er spesielt viktig å unngå plutselige endringer i temperaturen. Designet av spesialister for ønofile, tar dette apparatet, i motsetning til et enkelt kjøleskap, hensyn til følsomheten til grand cru-viner for plutselige variasjoner i temperatur ved å sikre tett kontroll av en konstant gjennomsnittstemperatur.

Antivibrasjonssystemet

Kjølekompressoren er utstyrt med spesielle spjeld (silent-blocks) og det indre rommet er isolert fra kroppen av et tykt lag med polyuretanskum. Disse egenskapene forhindrer overføring av vibrasjoner til vinene dine.

Anti-UV-systemet

Lys akselererer aldring av vin. I solide dørkjellere er vinene dine naturlig beskyttet, selvfølgelig under forutsetning av at døren ikke åpnes for ofte. Denne glassdørmodellen har blitt spesialbehandlet og filtrerer ut skadelige ultrafiolette stråler, og sikrer dermed at vinene dine er perfekt skjermet.

Tining

Apparatet ditt er utstyrt med en automatisk avrimingssyklus. Når en kjølesyklus er ferdig, tines apparatets kjølte overflater automatisk. Tinevannet ledes inn i et fordampningsbrett for kondensat som er plassert på baksiden av apparatet nær kompressoren. Varmen som produseres av kompressoren fordampes deretter kondensatene som er samlet i brettet.

Hyller

- For å unngå skade på dørpakningen, sørg for at døren er helt åpen før du trekker ut hyllene for å legge til eller fjerne flasker.

- For lettere tilgang til innholdet i hyllene, skyv hyllen ut omtrent en tredjedel av veien. Hyllene er imidlertid utstyrt med stopp for å hindre at flaskene faller ut.
- For å fjerne eller flytte hyllene flytter du hyllen til posisjonen der hakket på trehyllen er nøyaktig under plaststolpen og løfter trehyllen. Sørg for at disse skiftes ut når hyllen settes tilbake.

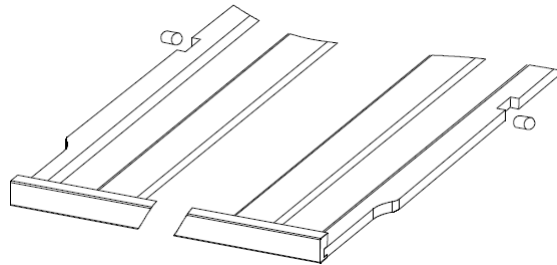

7. LASTER

Maksimal anbefalt lastemengde for flasker er gitt som retningslinjer og er kun veiledende; de gir et raskt estimat av størrelsen på apparatet (ligner på kapasiteten til et kjøleskap uttrykt i liter).

De samsvarer med tester utført med en standardflaske: standard "75 cl lett Bordeaux"-flaske - standardene gjelder den geografiske opprinnelsen til hver flaskeform (Bordeaux, Burgund, Provence, etc.) og en type (tradisjonell, tung, lett, fløyte), etc.), hver med sin egen diameter og høyde.

I virkeligheten og i ekstreme tilfeller kan du lagre flere flasker ved å stable samme type flaske uten å bruke hyller, men en variert kjeller omfatter et bredt utvalg av flasker, og det praktiske aspektet ved daglig kjellerdrift begrenser kapasiteten. Du vil derfor sannsynligvis belaste apparatet litt mindre enn anbefalt maksimum.

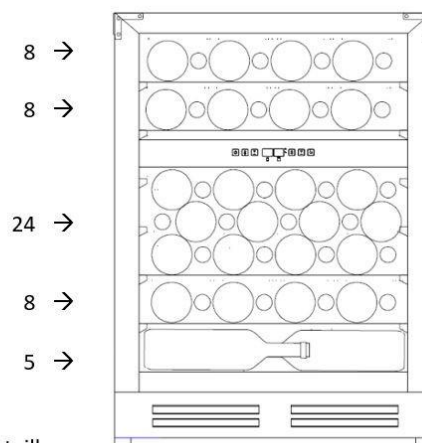

- Kontroller at du kan lukke døren uten å berøre en flaske før du lukker.
- Ved lasting av flere flasker på en gang vil det ta lengre tid før enheten oppnår ønsket temperatur.

Eksempler på serveringstemperaturer

Meningene varierer, og omgivelsestemperaturen også, men mange er enige om følgende:

Halvmusserende vin (f.eks. Prosecco Frizzante, Lambrusco, Secco)	5 – 7 °C
Musserende vin (f.eks. Champagne, Sekt, Prosecco Spumante, Cava)	5 – 7 °C
Vintage champagne	8-10°C
Hvitvin, lett og frisk	8-10°C
Søt vin (f.eks. likørvin, Sauternes)	8–12°C
Hvitvin, fyldig, moden (f.eks. modnet på barriques)	12–14°C
Rosévin	8–12°C
Rødvin, ung, lett (f.eks. Bardolino, Beaujolais Primeur, Valpolicella)	14–18°C
Rødvin, middels fylde (f.eks. Chianti, Pinot Noir)	16–18°C
Rødvin, fyldig, moden (f.eks. Gran Reserva, Bordeaux Gran Crû, modnet på barriquer)	18°C

8. STELL OG VEDLIKEHOLD

Før du rengjør apparatet (noe som bør gjøres regelmessig), koble det fra ved å ta ut støpselet eller ved å trekke i sikringen på kretsen.

Før du bruker apparatet for første gang og regelmessig etter det, anbefaler vi at du rengjør innsiden og utsiden (front, side og topp) med varmt blandet med et skånsomt rengjøringsmiddel. Skyll med rent vann og la det tørke før du kobler til igjen. Ikke bruk løsemidler eller slipemidler.

Når apparatet slås på for første gang, kan det være en gjenværende lukt. I så fall, la apparatet stå tomt i noen timer ved lavest mulig temperatur. Kulden vil drepe enhver lukt.

Ved strømbrudd

De fleste strømbrudd løses i løpet av kort tid. Et strømbrudd på 1 eller 2 timer vil ikke påvirke temperaturen i skapet ditt. For å beskytte vinene dine under et strømbrudd, unngå å åpne døren så mye som mulig. Under svært lange strømbrudd, ta de nødvendige tiltakene for å beskytte vinen din.

- Hvis apparatet er frakoblet eller hvis det er strømbrudd, må du vente tre til fem minutter før du starter den igjen. Hvis du prøver å starte på nytt før dette tidspunktet, vil kompressoren først starte igjen etter 3 til 5 minutter (hvis temperaturen krever det).
- Når du slår på for første gang eller etter en langvarig avstengning, er det mulig at temperaturene som er valgt og de som vises, ikke er de samme ved omstart. Dette er normalt. Det vil ta noen timer før de stabiliserer seg.

Ferietid

- **Korte ferier:** la vinkjøleren stå i drift i ferier på mindre enn tre uker.
- **Lange ferier:** hvis apparatet ikke skal brukes på flere måneder, fjern alle gjenstander og slå av apparatet. Rengjør og tørk interiøret grundig. For å forhindre lukt og muggvekst, la døren stå åpen litt: blokker den åpen om nødvendig.

Flytte vinkjølere

- Fjern alle elementer.
- Tape fast alle løse gjenstander (hyller) inne i apparatet.
- Vri det justerbare benet opp til basen for å unngå skade.
- Teip døren lukket.
- Pass på at apparatet forblir sikkert i oppreist stilling under transport. Beskytt også utsiden av apparatet med et teppe eller lignende.

9. VED EN ASSISTANSE

Til tross for den forsiktigheten vi utviser under produksjonen, kan et sammenbrudd aldri helt utelukkes. Før du kontakter forhandlerens ettersalgsservice, vennligst sjekk at:

- Apparatet er riktig plugget inn
- Det er ikke et strømbrytning på gang
- Sammenbruddet er ikke en av de som er beskrevet i tabellen på slutten av denne håndboken

VIKTIG: Hvis strømkabelen som følger med er skadet, må den skiftes ut av produsenten, et servicesenter godkjent av merket eller forhandleren. I alle tilfeller må den skiftes ut av kvalifisert personell for å unngå fare for skade.

JegF DISSE KONTROLLENE AVSlører INGENTING, KONTAKT DIN FORHANDLER'S ENFTER-SALES DLEILIGHET.

FORSIKTIGHET!

Koble fra apparatet før du utfører vedlikeholds- eller reparasjonsarbeid.

RESERVEDELER OG ETTERSALGSERVICE

Estetiske og funksjonelle reservedeler er tilgjengelige for profesjonelle reparatører og sluttforbrukere i en minimumsperiode på 7 år (funksjonelle deler) eller 10 år (estetiske deler) fra datoen for utgivelsen av den siste enheten av modellen på markedet.

Listen over reservedeler og prosedyren for å bestille dem er tilgjengelig på følgende nettside: www.blaupunkt-einbaugeraete.com

Denne referansen har 2 års garanti på deler.

10. FEILSØKING

Du kan enkelt løse mange vanlige problemer med vinkjøleren, og spare deg for kostnadene ved en eventuell servicesamtale. Prøv forslagene nedenfor for å se om du kan løse problemet før du ringer serviceteknikeren.

PROBLEM	MULIG ÅRSAK
Vinkjøleren fungerer ikke	<ul style="list-style-type: none"> • Ikke plugget inn • Strømbryteren løste ut eller en sikring har gått • Kontroller temperaturkontrollinnstillingen • Eksternt miljø kan kreve en høyere innstilling
Vinkjøleren er ikke kald nok	<ul style="list-style-type: none"> • Døren åpnes for ofte • Døren er ikke helt lukket • Dørpakningen tetter ikke ordentlig
Slås av og på ofte	<ul style="list-style-type: none"> • Romtemperaturen er varmere enn normalt • En stor mengde innhold er tilsatt vinkjøleren. • Døren er åpen for ofte • Døren er ikke helt lukket • Temperaturkontrollen er ikke riktig innstilt • Dørpakningen tetter ikke ordentlig
Lyset virker ikke	<ul style="list-style-type: none"> • Ikke plugget inn • Strømbryteren løste ut eller en sikring har gått • Pæren er brent ut, kontakt kundeservice • Lysbryteren er "AV"
Vibrasjoner	<ul style="list-style-type: none"> • Kontroller at vinkjøleren er vannrett
Vinkjøleren ser ut til å lage for mye lyd	<ul style="list-style-type: none"> • Den raslende støyen kan komme fra strømmen av kjølemediet, noe som er normalt • Når hver syklus avsluttes, kan du høre gurglelyder forårsaket av strømmen av kjølemiddel i vinkjøleren din • Sammentrekning og ekspansjon av innvendige vegger kan forårsake knekkende og knitrende lyder
Døren vil ikke lukke ordentlig	<ul style="list-style-type: none"> • Vinkjøleren er ikke vannrett • Vinkjøleren er ikke vannrett • Døren var snudd og ikke riktig installert • Pakningen er skitten • Hyllene er ute av posisjon
Feil LED-display	<ul style="list-style-type: none"> • Dårlig skjermkvalitet • Temperaturverdien vises ikke • Kontakt din ettersalgsservice
Fans fungerer ikke lenger	<ul style="list-style-type: none"> • Kontakt din ettersalgsservice
«E1» eller «E2» feilkode	<ul style="list-style-type: none"> • Temperatursonden svikter • Kontakt din ettersalgsservice

Bytter ut lys

Dette apparatet består av lysdioder (LED). Denne typen diode kan ikke endres av forbrukeren. Levetiden til disse lysdiodene er normalt tilstrekkelig til at ingen endring kan gjøres. Hvis imidlertid, og til tross for all forsiktighet som ble tatt under produksjonen av vinkjelleren din, lysdiodene var defekte, vennligst kontakt ettersalgsservice for eventuelle inngrep.

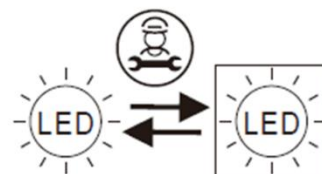

11. MILJØ

Dette apparatet er merket i henhold til det europeiske direktivet 2019/290/CE om avfall av elektrisk og elektronisk utstyr (WEEE). Ved å sikre at dette produktet avhendes på riktig måte, vil du bidra til å forhindre potensielle negative konsekvenser for miljøet og menneskers helse, som ellers kan være forårsaket av upassende avfallshåndtering av dette produktet.



Symbolet på produktet, eller på dokumentene som følger med produktet, den utkryssede søppelkassen, indikerer at dette apparatet ikke kan behandles som husholdningsavfall. I stedet skal det leveres til det aktuelle innsamlingsstedet for resirkulering av elektrisk og elektronisk utstyr, eller, hvis du kjøper et tilsvarende produkt, til forhandleren av det nye produktet.

Brukeren er ansvarlig for å ta apparatet til riktig innsamlingsssenter ved slutten av levetiden. Selektiv og hensiktsmessig innsamling for resirkulering av ikke lenger brukte apparater og avhending og destruksjon på en miljøvennlig måte, bidrar til å forhindre potensielle negative effekter på miljø og helse, og oppmuntrer til resirkulering av materialer som brukes til å lage produktet.

For mer detaljert informasjon om behandling, gjenvinning og resirkulering av dette produktet, vennligst kontakt din lokale myndighet, din husholdningsavfallstjeneste eller forhandleren der du kjøpte produktet.

12. ADVARSEL

Siden vi kontinuerlig forbedrer produktene våre til fordel for våre kunder, forbeholder vi oss retten til å endre tekniske egenskaper uten varsel.

Service



www.blaupunkt-einbaugeraete.com

 **00 800 32 289 000**

Deutschland/Germany
service.DE@blaupunkt-einbaugeraete.com

Österreich/Austria
service.AT@blaupunkt-einbaugeraete.com

Niederlande/Netherlands
service.NL@blaupunkt-einbaugeraete.com

Belgien/Belgium
service.BE@blaupunkt-einbaugeraete.com

Schweden/Sweden
service.SE@blaupunkt-einbaugeraete.com

Frankreich/France
service.FR@blaupunkt-einbaugeraete.com

Luxemburg/Luxembourg
service.LU@blaupunkt-einbaugeraete.com

Schweiz/Switzerland
service.CH@blaupunkt-einbaugeraete.com

Italien/Italy
service.IT@blaupunkt-einbaugeraete.com

Spanien/Spain
service.ES@blaupunkt-einbaugeraete.com

Großbritannien/Great Britain
service.GB@blaupunkt-einbaugeraete.com

Malta/Malta
service.MT@blaupunkt-einbaugeraete.com

 **1800 252 878 658**

Australien/Australia
CustomerCare@blaupunktAU.com

 **1800 209 2096**

Indien/India